

dyson

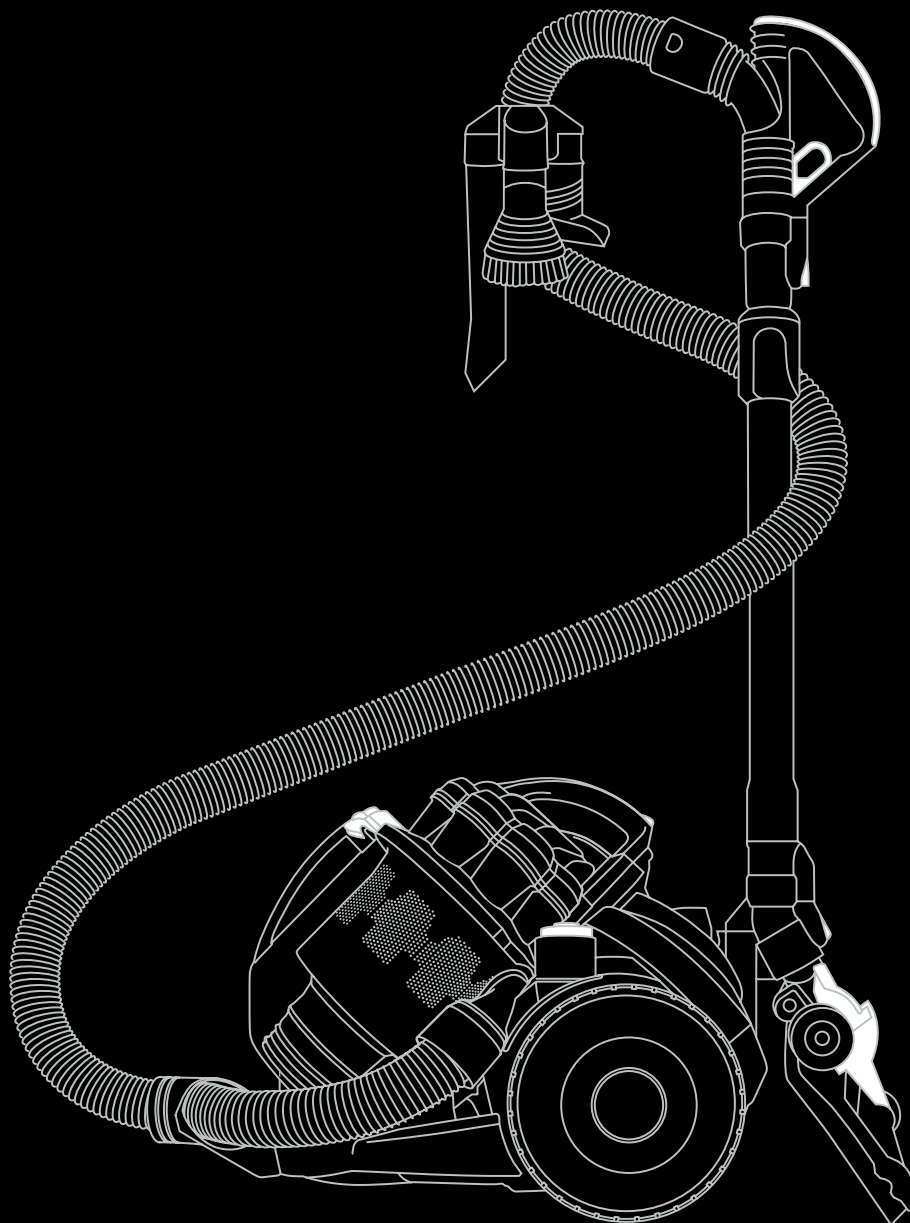

- UK **User guide**
Please read this carefully before use.
- FR **Guide d'utilisation**
A lire attentivement avant utilisation.
- DE **Bedienungsanleitung**
Vor Inbetriebnahme bitte aufmerksam lesen.
- NL **Gebruiksaanwijzing**
Voor het gebruik aandachtig lezen.
- ES **Manual de instrucciones**
Por favor, léalo antes de su uso.
- IT **Manuale di istruzioni**
Leggere attentamente prima dell'uso.
- PT **Manual de instruções**
Por favor, leia-o antes de usar o aparelho.
- DK **Brugsvejledning**
Læs grundigt igennem før brug.
- FI **Käyttöohjeet**
Lue huolellisesti ennen käyttöä.
- NO **Brukerveiledning**
Vennligst les dette nøye før bruk.
- S **Bruksanvisning**
Läs bruksanvisningen noga före användandet.
- RU **Инструкция по эксплуатации**
Перед эксплуатацией внимательно прочтите инструкцию.
- PL **Instrukcja obsługi**
Proszę uważnie przeczytać.
- CZ **Návod k použití**
Pečlivě přečtěte před uvedením do provozu.
- TR **Kullanım Kılavuzu**
Lütfen kullanmadan önce bunu dikkatlice okuyun.
- SL **Navodila za uporabo**
Prosimo vas, da jih pred uporabo temeljito preberete.
- IL

DC
08

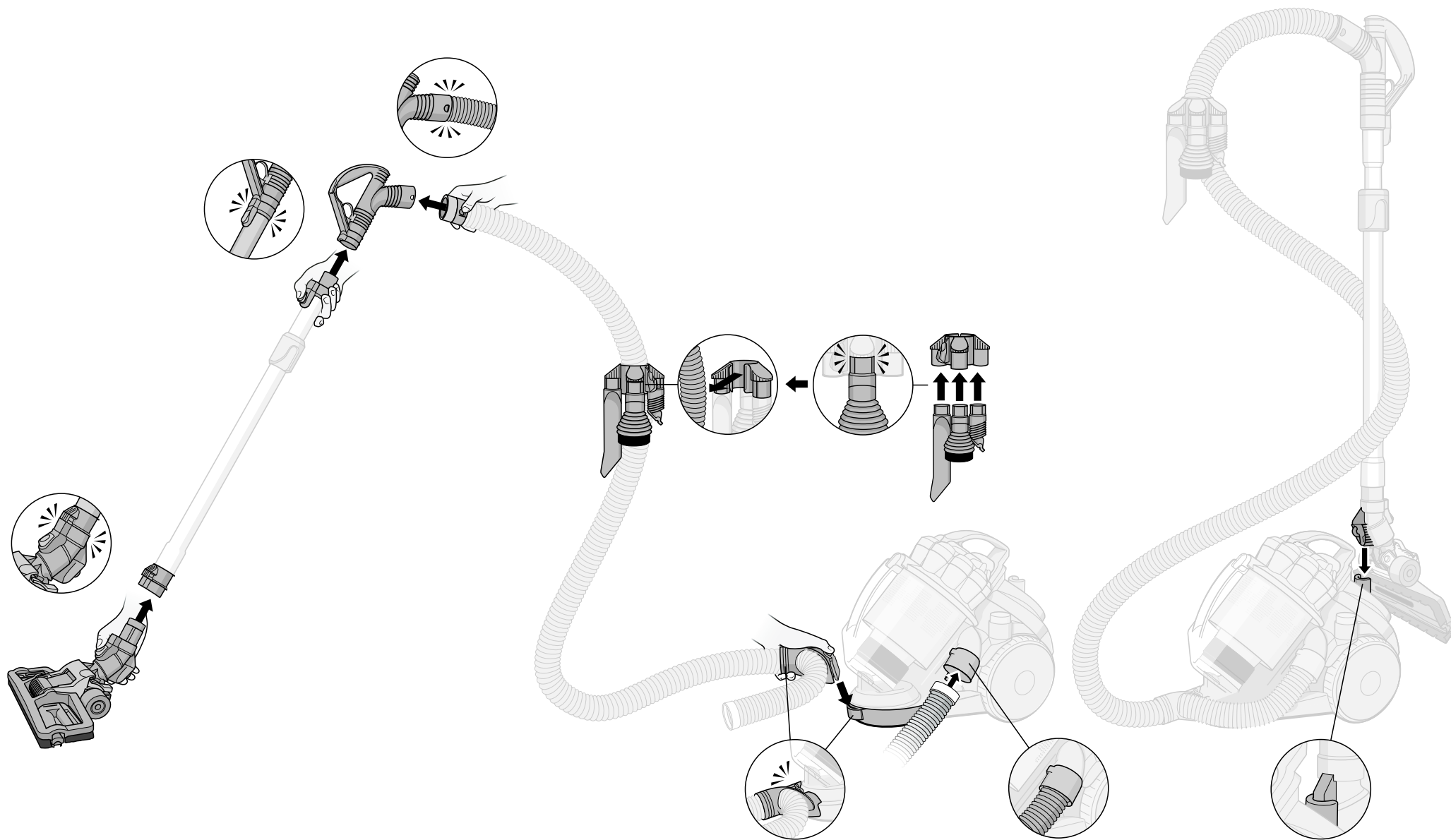

UK Assembling your Dyson Clip the Low reach floor tool into the wand. Press catch 1 to release and extend it until the wand cuffs click.

FR Assemblage du Dyson Attacher la brosse au tube. Appuyer sur le bouton 1 pour allonger le tube.

Clip the hose into the wand.

Attacher le flexible à la poignée.

Insert tools into holster. Clip hose bracket into front of machine and slide hose end into the inlet.

Insérer les accessoires dans leur étui. Attacher le flexible sur la patte située à l'avant de l'appareil et faire glisser l'extrémité du flexible à l'intérieur de la valve.

When vacuuming, the tool holster can be stored in the parking position on the back of the machine.

Quand vous passez l'aspirateur, l'étui à accessoires peut être placé dans la fente de la position parking, située à l'arrière de l'appareil.

DE	Zusammensetzen des Dyson Stecken Sie das Teleskoprohr in die extra flache Bodendüse. Drücken Sie den Clip 1, um das Teleskoprohr auszuziehen.	Schlauch in Rohrgriff einstecken.	Zubehör an der Zubehörhalterung anbringen. Schlauchhalterung in die Vorderseite des Geräts schieben, bis sie einrastet. Das Ende des Schlauchs in den Schlaucheinlass stecken.	Sie können die Zubehörhalterung während des Saugens auch an der Parkposition auf der Rückseite des Gerätes anbringen.
NL	Het monteren van uw Dyson Bevestig de vloerzuigmond vast aan de buis. Druk op het klepje 1 en trek de buis uit totdat de klepjes klikken.	Klik de slang vast aan de buis.	Plaats de hulpstukken in de hulpstukkenhouder. Bevestig het haakje van de slang aan de voorzijde van de machine en stop het uiteinde van de slang in de opening.	De hulpstukkenhouder kan worden geplaatst in het gleufje van de parkeerstand terwijl u stofzuigt.
ES	Montando su Dyson Conecte el cepillo extraplano en el tubo. Pulse la pestaña 1 para fijarlo en la empuñadura y extiéndalo hasta que oiga un click.	Conecte la manguera a la empuñadura.	Inserte los accesorios en su ubicación. Conecte la manguera en el frontal de la máquina y el otro extremo en la entrada de la máquina.	Cuando aspire, el porta accesorios puede ser colocado en la posición de parking de la parte trasera de la máquina.
IT	Montaggio Inserire la Spazzola piatta nel tubo telescopico. Premere il tasto 1 per liberarlo e allungarlo fino a sentire uno scatto.	Inserire il tubo flessibile nel tubo telescopico.	Collocare gli accessori nel portaccessori. Innestare il fermo del tubo flessibile nella parte frontale dell'apparecchio e far scorrere l'estremità del tubo nella presa d'aria.	Durante l'utilizzo, il portaccessori può essere posto sul retro dell'apparecchio.
PT	Montagem do seu Dyson Encaixe a escova Escova extra plana ou a Escova no tubo. Pressione a patilha 1 para soltar e extender até o tubo prender.	Encaixe a mangueira no tubo.	Insira os acessórios no suporte. Encaixe a bracelete da mangueira na parte frontal da máquina.	Quando está a aspirar, o suporte de acessórios pode estar colocado na parte traseira da máquina.
DK	Samling af Dyson Klik lavt mundstykke eller mundstykke på røret. Tryk på knap 1 for at frigive og forlænge det, til det siger klik.	Klik slangen fast til håndtaget.	Sæt tilbehør på tilbehørholder. Klik slangeholderen fast forrest på maskinen og sæt slangen i åbningen.	Under støvsugning kan tilbehørholderen opbevares i parkeringen bag på maskinen.
FI	Lattiasuulakkeen Tai Matalan lattiasuulakkeen liittäminen. Paina painiketta 1 liittääksesi osat toisiinsa.	Liitä letku putken päähän.	Kiinnitä suulakkeet pidikkeeseen. Liitä letkunkiinnike imurin edessä olevaan aukkoon.	Imuroitaessa suulaketeline voidaan kiinnittää suulakkeen kiinnityskoloon.
NO	Sammenkopling Fest Munnstykke til lave åpninger eller Munnstykke til gulv på skaffet. Trykk spake 1 og trekk ut teleskoprøret til det låses.	Fest slangen på teleskoprøret.	Tilbehør legges i beholder. Slangefestet og slangeinntaket ligger foran på maskinen. Fest disse.	Under støvsuging kan beholderen festes på maskinens bakside.
S	Montering av din Dyson Knäpp in Lågprofilerat golvmunstycke eller Golvmunstycke i røret. Tryck på spärren 1 för att frigöra och förläng det tills hylsan knäpper till.	Knäpp in slangen i røret.	Sätt i verktyg i hållaren. Knäpp in slangfästet på framsidan av maskinen och skjut in slangändan i intaget.	När du dammsuger kan hållaren fällas in i parkeringsläge på baksidan av maskinen.
RU	Сборка Присоедините насадку Плоская насадка к Насадка. Нажмите клапан 1 и вытяните трубку, пока манжет трубки не щелкнет.	Присоедините шланг.	Присоедините патрубок шланга к прибору.	Во время эксплуатации бокс для аксессуаров можно разместить с обратной стороны прибора.
PL	Montowanie odkurzacza Przypiąć do rury płaską ssawkę do podłóg. Naciśnąć przycisk 1 aby uwolnić i wydłużyć rurę, aż do zatrzaśnięcia mankietów rury.	Przypiąć wąż do rury.	Włożyć ssawki do uchwytu. Przypiąć końcówkę węża do odkurzacza i wsunąć końcówkę wężą do otworu.	Podczas odkurzania uchwyt na ssawki może być zamocowany w uchwycie do parkowania znajdującym się z tyłu odkurzacza.
CZ	Sestavení vysavače Nasaďte hubici Nízká podlahová hubice nebo Podlahová hubice na teleskopickou rukojeť. Zmačkněte západku 1 a vysuňte trubku tak, až manžety na trubce zaklapnou.	Zasuňte hadici do rukojeti.	Příslušenství nasaďte do držáku. Zaklapněte držák hadice zepředu do těla vysavače a konec hadice zasuňte do sacího otvoru.	Při vysávání může být držák příslušenství zasunut do odkládacího profilu na zadní části vysavače.
TR	Dyson’ın kurulması: Dar alan zemin aparatı yada Zemin aparatı yer aparatını, boruya takın. 1 numaralı mandala basarak kelepçeler yerine oturana kadar boruyu uzatınız.	Hortumu boruya takınız.	Aparatları tutucuya yerleştirin. Hortum kolunu makinenin ön kısmına takın ve ucunu giriş kısmına sokun.	Makine kullanılırken, aparat tutucu, makinenin arkasındaki park pozisyonu deliğine takılabilir.
SL	Sestavitev sesalnika Krtačo Contact head ali Turbine head pritrdite na cev. Za podaljšanje pritisnite zatič 1 in povlecite cev.	Upogljivo cev pritrdite v trdo.	Nastavke za sesanje vstavite v tok. Konzolo upogljive cevi pritrdite na sprednji del aparata, konec cevi pa vstavite v odprtino.	Med sesanjem je lahko tok z nastavki vpet v zadnji del aparata.
IL	הרכבת שואב האבק דייסון הרכיבו את המברשת הרחבה למוט הטלסקופי.	חברו את הצינור הגמיש למוט.	חברו את מחבר הצינור הגמיש לקדמת השואב והחליקו קצה הצינור הגמיש לתוך פתח כניסת הצינור בשואב. הרכיבו את האביזרים על תושבת האביזרים.	כששואבים, אפשר להרכיב את תושבת האביזרים בחלק האחורי של השואב.

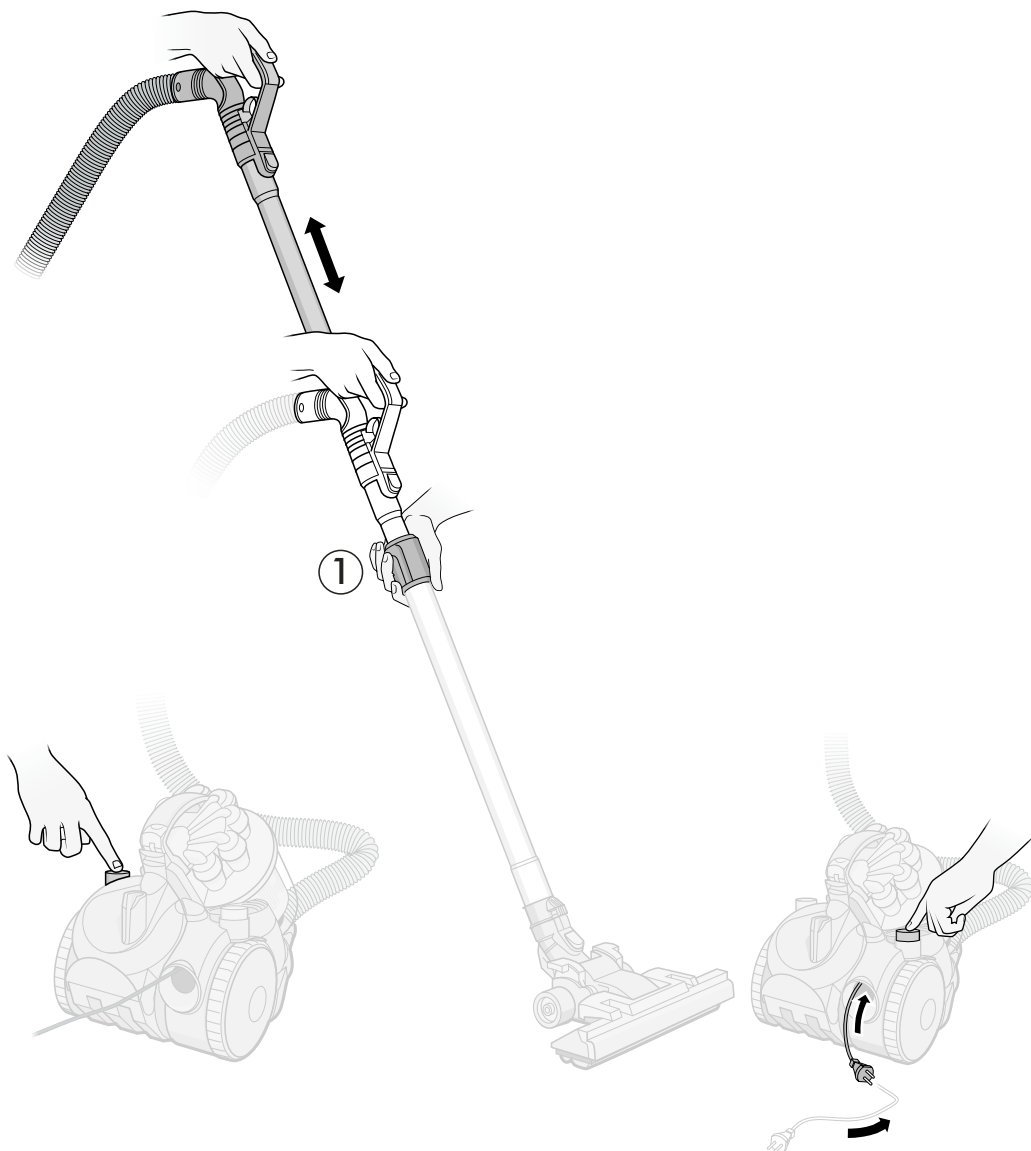

UK Vacuuming Always extend the cable to the red tape. Press the on/off button to start or stop the machine. Press catch 1 to adjust wand length.

FR Mise en route de l'aspirateur Tirer le câble d'alimentation jusqu'au trait rouge. Appuyer sur le bouton Marche/Arrêt. Pour déployer le tube, appuyer sur le bouton 1.

To rewind cable hold down rewind button.

Pour ranger le câble d'alimentation, maintenir le bouton de l'enrouleur appuyé.

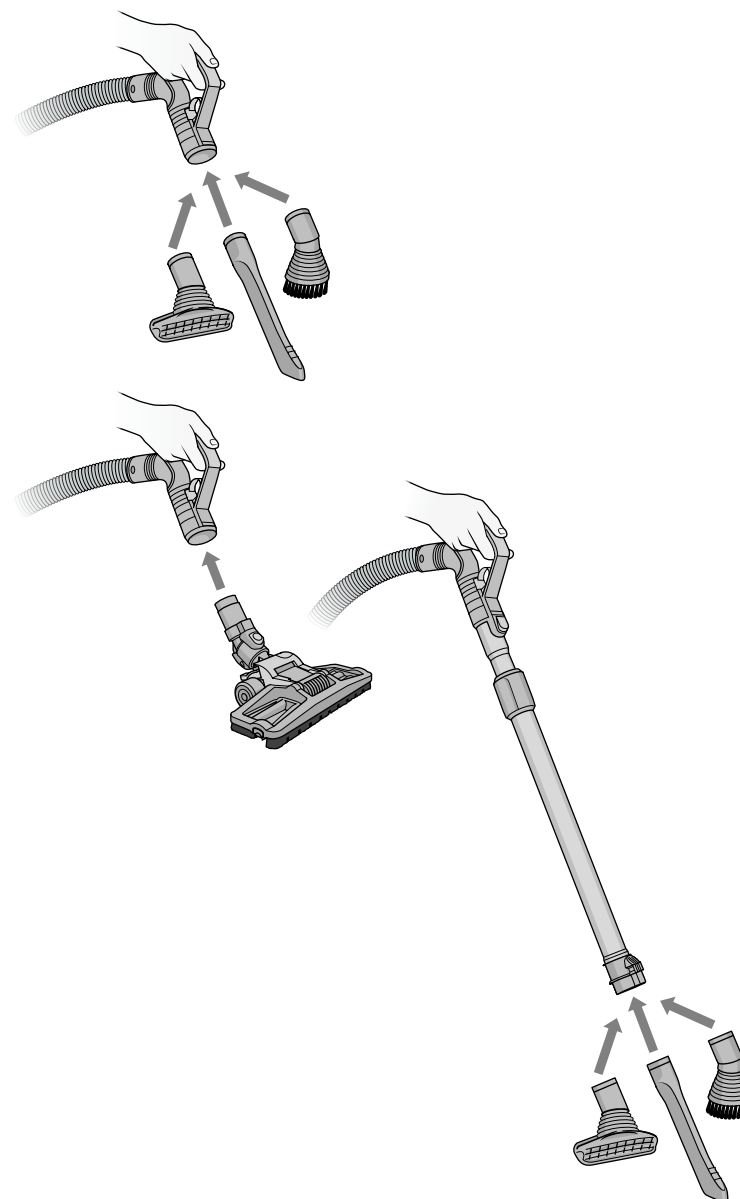

Tools The tools clean upholstery, curtains and stairs. The tools fit both hose and wand.

Accessoires Les accessoires nettoient tissus d'ameublement, rideaux et escaliers. Les accessoires s'adaptent sur le tube télescopique et le flexible.

DE	Gebrauch Ihres Dyson Kabel bis zur Markierung ausziehen. Zur Benutzung Ein-/Aus-Schalter drücken. Clip 1 drücken, um das Teleskoprohr einzustellen.	Um das Kabel aufzuwickeln, drücken Sie den Schalter für die Kabelaufwicklung.	Verwendung des Zubehörs Die Düsen können am Rohrgriff oder Schlauch genutzt werden zur Reinigung von Polstermöbeln, Vorhängen und Treppen.	
NL	Stofzuigen Trek altijd de kabel uit tot de rode band. Druk de aan/uit knop om de machine te starten/stoppen. Druk klepje 1 om de buislengte aan te passen.	Houd de oprolschakelaar ingedrukt om de kabel op te rollen.	De hulpstukken Met de hulpstukken kunt u de bank, de trap en de gordijnen schoonmaken. De hulpstukken passen aan de buis en de slang.	
ES	Aspirando Extienda siempre el cable hasta la marca roja. Pulse el botón on/off para encender o apagar la máquina. Pulse la pestaña 1 para ajustar la longitud del tubo.	Para guardar el cable pulse el botón del recoge cables.	Accesorios Puede limpiar tapicerías, cortinas, y escaleras. Los accesorios se pueden fijar en la manguera o en la empuñadura.	
IT	Come aspirare Svolgere sempre il cavo fino al segno rosso. Premere il tasto on/off per accendere o spegnere l'apparecchio. Premere il tasto 1 per regolare la lunghezza del tubo.	Per riavvolgere il cavo premere il tasto.	Accessori Vanno impiegati per pulire la tappezzeria, le tende e i mobili. Si possono collocare sull'impugnatura o all'estremità del tubo telescopico.	
PT	Aspirar Puxe o cabo sempre até à marca vermelha. Carregue no botão on/off para ligar ou desligar a máquina. Pressione a patilha 1 para ajustar o comprimento do tubo.	Para recolher o cabo carregue no respectivo botão.	Acessórios Os acessórios limpam tapeçarias, cortinados e escadas. Os acessórios encaixam ambos na mangueira ou no tubo.	
DK	Støvsugning Træk altid ledningen ud til det røde mærke. Tryk på on/off for at starte eller stoppe maskinene. Tryk på knap 1 for at justere rørets længde.	Hold ledningsoprulknappen nede for at rulle ledningen ind.	Tilbehør Tilbehøret rengører møbler, gardiner og trapper. Tilbehøret passer både til slange og håndtag.	
FI	Imuroitaessa pidennä aina johto punaiseen merkkiin asti. Paina on/off painiketta käynnistääkseen imurin. Paina painiketta 1 säätääkseen varren pituuden.	Johdon kelaamiseksi, paina kelaus-painiketta.	Suulakkeet sopivat niin letkuun kuin putkeen. Käytä niitä imuroitaessa verhoja ja portaita.	
NO	Støvsugning Spol kabel ut til rød tape-merke. Trykk av/på knapp for start og stopp. Trykk justeringsknapp 1 for skafflengde.	Tilbakespoling av kabel. Hold spoleknapp inn.	Tilbehør Deler for møbler, gardiner og trapp passer bade slange og skaff.	
S	Dammsugning Dra alltid ut kabeln till det röda bandet. Tryck på på/av-knappen för att koppla på och av maskinen. Tryck på spärren 1 för att justera rørets längd.	För att rulla in kabeln, håll ner knappen för kabelvindan.	Munstycken Munstyckena används för att suga möbler, gardiner och trappor . Munstyckena kan sättas på slangen eller røret.	
RU	Эксплуатация Вытягивайте шнур только до красной отметки. Нажмите «on/off», чтобы включить или выключить прибор. Для регулировки длины шнура нажмите специальный клапан 1.	Для смотки электрошнура нажмите специальную клавишу.	Насадки Предназначены для чистки мягкой мебели, штор и ступенек. Могут крепиться как к шлангу, так и непосредственно к трубке.	
PL	Odkurzanie Zawsze wyciągaj kabel tylko do czerwonego oznaczenia. W celu włączenia/wyłączenia wciśnij przycisk on/off. Naciśnij przycisk 1 aby dopasować długość rury.	Aby zwinąć kabel wcisnąć i przytrzymać przycisk zwijacza.	Ssawki czyszczą tapicerkę, zastony oraz schody. Pasują zarówno do węża, jak i rury.	
CZ	Vysávání Sifový kabel vytáhněte vždy až k červené značce. Zapnutí a vypnutí provádějte vypínačem (on/off). Zmačknutím západky 1 umožníte nastavení vhodné délky teleskopické rukojeti.	Kabel navinete zmačknutím tlačítka navíjení.	Příslušenství Hubice z příslušenství nasazujeme na teleskopickou rukojeť nebo samotnou hadici pro vysávání čalounění, závěsů a schodů.	
TR	Süpürme Kabloyu her zaman kırmızı bant işaretine kadar uzatın. Makineyi çalıştırmak yada durdurmak için On/ Off düğmesine basın. 1 numaralı mandala basarak boruyu istediğiniz uzunluğa getirin.	Kabloyu geri sarmak için geri sarma butonuna basın.	Aparatlar Aparatlar koltukları, perdeleri ve mardivenleri temizlemek içindir. Aparatlar hem boruya hemde hortuma takılabilmektedir.	
SL	Sesanje Kabel vedno izvlecite do rdečega traku. Za vklop ali izklop pritisnite gumb on/off. Za prilagoditev cevi pritisnite zatič 1.	Če želite kabel naviti, držite gumb za navijanje.	Nastavki Z nastavki lahko čistite tekstil, zavese in stopnice. Prilegajo se tako trdi kot upogljivi cevi.	
IL	השאיבה: משכו הכבל עד לסימן האדום, להדלקה וכיבוי לחצו על כפתור ON/OFF. לחצו על תפס 1 ותאמו את אורך המוט.	לקיפול הכבל, יש ללחוץ על תפס הגלילה.	אפשר להרכיב את האביזרים: מברשת ספות, פיה צרה ומברשת יליונות על הצינור הטלסקופי או על הצינור הגמיש.	

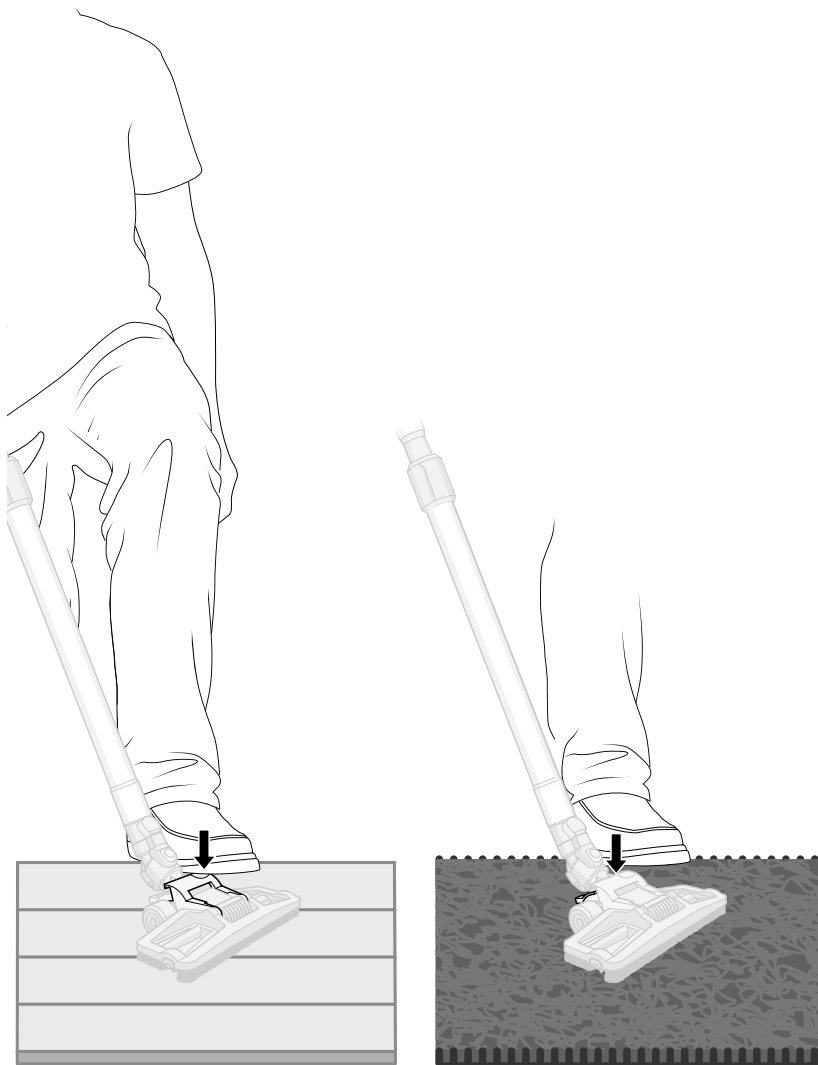

low reach floor tool

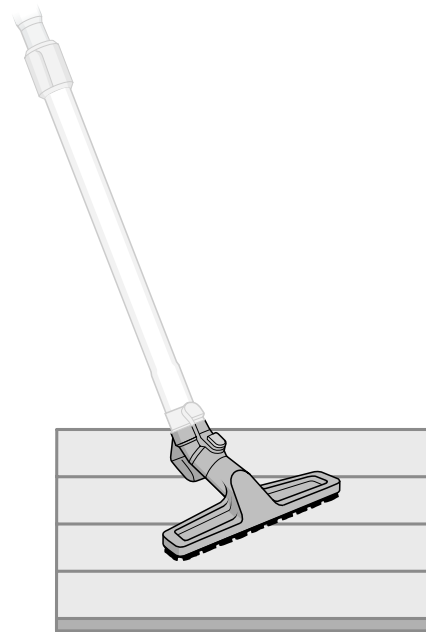

hard floor tool

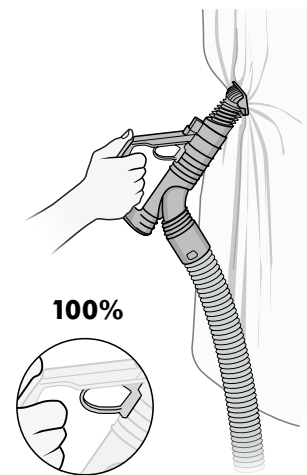

100%

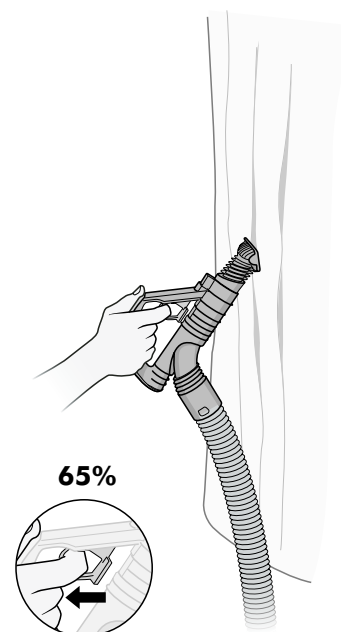

65%

UK **Low reach floor tool**
Press front pedal when using on hard floors. Press rear pedal when using on carpet.

FR **Grand suceur plat**
Presser la pédale avant sur sols durs. Presser la pédale arrière sur tapis et moquettes.

Hard floor tool (optional) – Cleans hard floors gently.

Brosse spéciale sols durs (en option) Nettoie en douceur les sols durs.

Push trigger and hold to reduce suction on curtains and upholstery.

Tirer sur la gâchette de régulation de l'aspiration pour nettoyer les rideaux/tissus d'ameublement.

DE	Extra flache Bodendüse Vordere Fußtaste betätigen zur Hartbodenreinigung. Hintere Fußtaste betätigen zur Teppichreinigung.	Zubehör: Parkettdüse für alle empfindlichen Hartböden (nicht im Lieferumfang enthalten).	Saugkraftregler ziehen, um die Saugkraft für das Saugen von Vorhängen und Polstern zu reduzieren.
NL	Dyson vloerzuigmond Druk op het voorste pedaal voor gebruik op harde vloeren. Druk op het achterste pedaal voor gebruik op tapijt.	Parketborstel (optioneel): Zorgt voor een verbeterde stofopname op harde vloeren.	Voor gebruik op gordijnen en stoffering - haal de trekker naar u toe om de zuigkracht te verminderen.
ES	Cepillo extra plano Presione el pedal frontal para aspirar suelo duro. Presione el pedal trasero para usarlo en alfombras.	Cepillo de parquet (opcional) Limpia suelos duros delicadamente.	Tire del gatillo para reducir la succión al limpiar cortinas o tapicerías.
IT	Spazzola piatta Premere la leva sulla parte anteriore per l'uso sui pavimenti. Premere sulla parte posteriore per l'uso su tappeti e moquette.	Spazzola Parquet (optional) Pulisce senza graffiare il parquet e le superfici delicate.	Tirare il grilletto per ridurre l'aspirazione su tende e divani.
PT	Escova extra plana Pressione o pedal frontal quando utilizar em pisos duros. Pressione o pedal traseiro quando utilizar em carpetes.	Escova Parquet (opcional) Limpa os pisos delicadamente.	Puxe o gatilho e reduza a sucção em cortinados ou tapeçarias.
DK	Lavt mundstykke Tryk på frontpedal ved brug på hårde gulve. Tryk på bagerste pedal ved brug på tæpper.	Parketmundstykke (valgfri) Rengører hårde gulve skånsomt.	Tryk på knappen ved håndtaget for reducere af sugestykken på gardiner og møbler.
FI	Matala lattiasuulake Paina etupoljinta kovia pintoja imuroitaessa. Paina takapoljinta mattoja imuroitaessa.	Parkettisuulake (lisävaruste) Puhdistaa hellävaraisesti kovia pintoja.	Vedä liipaisimesta ja pidä liipaisin vedettynä, imutehon pienentämiseksi verhojen ja huonekalujen imuroimiseksi.
NO	Munnstykke til lave åpninger På harde flater - trykk spake foran. For tepper trykk spake bak.	Munnstykke for harde gulvflater (valgfri). Rengjør harde gulvflater skånsomt.	Trekk spake, og hold, for å minske innsugningskraften på gardiner og møbler.
S	Lågprofilerat golvmunstycke Tryck på främre pedalen när du ska dammsuga hårda golv. Tryck på bakre pedalen när du ska dammsuga matta.	Munstycke för hårda golv (extra tillbehör). Suger varsamt hårda golv.	Dra i spaken och håll i den för minskad sugeffekt när du suger gardiner och stoppade möbler.
RU	Насадка Contact head™ Нажмите переднюю педаль для чистки твердых напольных покрытий. Нажмите заднюю педаль для чистки ковра.	Дополнительная насадка для твердых напольных покрытий (деликатная чистка).	Потяните регулятор и удерживайте его, чтобы уменьшить силу всасывания во время чистки штор или мягкой мебели.
PL	Plaska ssawka do podłóg Przy użyciu na twardej powierzchni należy wcisnąć przedni pedał, tylni zaś do odkurzenia dywanów.	Dostępna w opcji ssawka do podłóg: delikatnie czyści podłogi.	Do odkurzenia zasłon i tapicerki wcisnąć i przytrzymać dźwignię aby zredukować siłę ssania.
CZ	Nízká podlahová hubice Sešlápněte přední pedál pro vysávání hladkých podlah, zadní pedál pro vysávání koberců.	Hubice na hladké podlahy (volitelné): Pro šetrný úklid hladkých podlah.	Zmačknutím a podržením spouště omezíme sílu při vysávání závěsů a záclon.
TR	Dar alan zemin aparatı Sert zeminlerde kullanırken ön pedala basınız. Halıda kullanırken arka pedala basınız.	Sert zemin aparatı (Opsiyonel) : Sert zeminleri nazikce temizler.	Dö_eme ve perdelerdeki tozu çekmek için teti_i çekiniz.
SL	Nizki nastavek za sesanje Za sesanje gladkih površin pritisnite sprednji pedal, za sesanje talnih oblog pritisnite zadnji pedal.	Nastavek za sesanje gladkih površin (po izbiri) nežno čisti gladke površine.	Pri sesanju zaves ali tekstila povlecite zatič za zmanjšanje moči sesanja.
IL	מברשת קונטאקט הד: (בדגמים ייחודיים) לשאיבת רצפות או פרקטים, לחץ על דוושה קדמית (שיער בחוץ). לשאיבת שטיחים, לחץ על דוושה אחורית (שיער בפנים).	מברשת לרצפה קשיחה (אופציונאלי) – לשאיבה עדינה של רצפות ופרקטים.	לשאיבת וילונות וספות, משוך ההדק להפחתת עוצמת השאיבה.

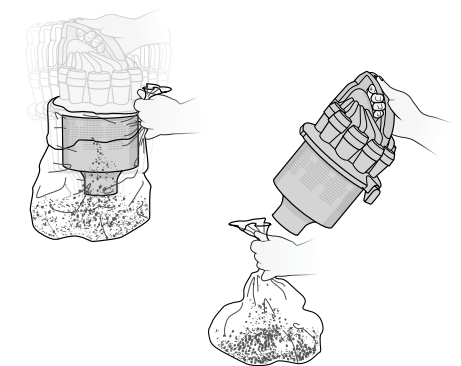
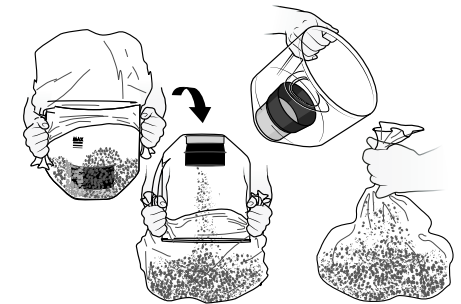
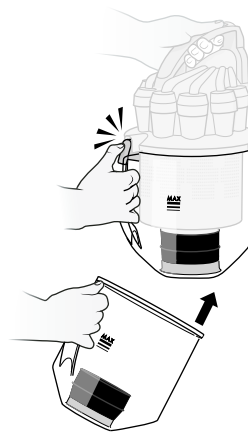
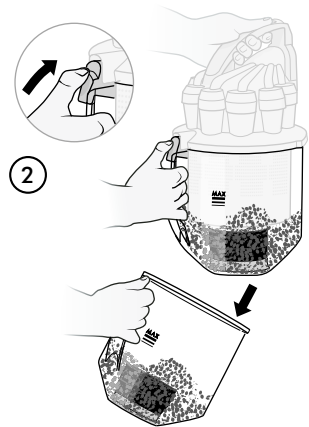
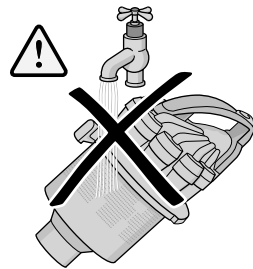
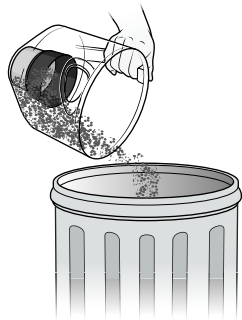
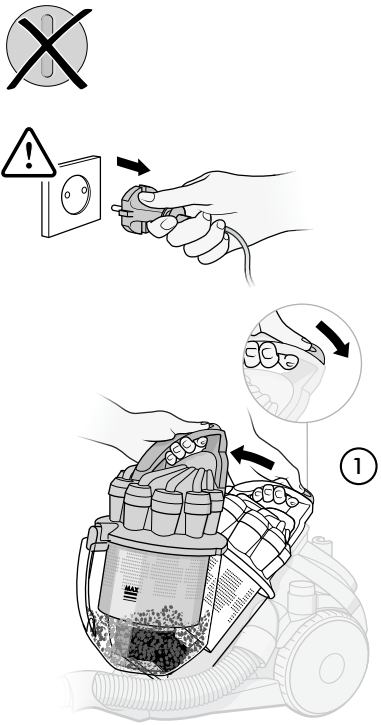

UK Emptying Empty the clear bin™ as soon as the MAX mark is reached. Press catch 1 to release cyclone. Press catch 2 to release bin.

FR Vidage Vider le collecteur dès qu'il atteint le niveau maximum indiqué. Appuyer sur le bouton 1 pour libérer le cyclone. Appuyer sur le bouton 2 pour détacher le collecteur.

Empty directly into dustbin. Remove fine dust with a cloth or small brush.

Vider directement dans la poubelle. Retirer la poussière fine à l'aide d'un chiffon ou d'une petite brosse.

Click bin back into place and assemble onto machine.

Refermer le collecteur et le remettre en place sur l'appareil.

Washing the bin is optional. Ensure completely dry before refitting onto machine. Emptying in a bag is recommended for allergy sufferers.

Laver le collecteur n'est pas obligatoire. S'assurer que le collecteur est bien sec avant de le remettre en place. Nous recommandons aux personnes allergiques de vider le collecteur dans un sac.

DE	Entleerung Behälter leeren, wenn MAX Linie erreicht ist. Verriegelung 1 drücken, um gesamten Behälter zu entnehmen. Zur Behälterentnahme Verriegelung 2 drücken.	Behälter direkt in eine Mülltonne entleeren. Feinstaub mit einem Tuch oder einer kleinen Bürste entfernen.	Den Behälter wieder vollständig zusammensetzen bis die Verriegelungen einrasten.	Der Behälter muss vollständig trocken sein, bevor er wieder eingesetzt wird. Gummidichtungen nicht entfernen. Das Entleeren in eine Plastiktüte wird empfohlen für Allergiker und Asthmatiker.
NL	Legen: Leeg het reservoir als het MAX niveau is bereikt. Druk op klepje 1 om het reservoir los te maken. Druk op klepje 2 om de onderkant los te maken.	Onmiddellijk leegmaken in een vuilnisbak. Verwijder het fijne stof met een doek of een kleine borstel.	Klik de onderkant van het reservoir terug vast en bevestig het reservoir op de machine.	Het schoonmaken van het reservoir is optioneel. Zorg ervoor dat het reservoir droog is vóór gebruik. Legen in een zak is aanbevolen voor mensen met allergieën.
ES	Vaciado Vacíe el cubo transparente™ tan pronto como la suciedad alcance la marca MAX. Pulse la pestaña 1 para sacar el cuerpo del ciclón. Pulse la pestaña 2 para sacar el cubo.	Vacíelo directamente en el cubo de la basura. Quite el polvo más fino con un paño o pequeño cepillo.	Coloque de nuevo el cubo en su sitio y fíjelo en la máquina.	Lavar el cubo es opcional. Asegúrese de secarlo completamente antes de colocarlo en la máquina. Para personas alérgicas, se recomienda vaciarlo en una bolsa.
IT	Come svuotare il contenitore Svuotare il contenitore prima che lo sporco raggiunga il livello Max. Premere il tasto 1 per liberare il contenitore e il tasto 2 per aprirlo.	Svuotare direttamente nel cestino. Rimuovere la polvere fine con un panno o una spazzolina.	Richiudere il contenitore e collocarlo sull'apparecchio.	Il lavaggio del contenitore è facoltativo. Assicurarsi che sia completamente asciutto prima di rimontarlo. Per i soggetti allergici si consiglia di svuotare il contenuto in un sacchetto.
PT	Esvaziar Esvazie o recipiente assim que alcance a marca MAX. Pressione patilha 1 para soltar o ciclone. Pressione patilha 2 para soltar o recipiente.	Esvazie directamente para um saco. Retire o pó fino com um pano ou pequena escova.	Coloque o recipiente no lugar.	Lavar o recipiente é opcional. Assegure-se que está completamente seco antes de o colocar na máquina. Para pessoas com alergias é recomendado esvaziá-lo num saco.
DK	Tømning Tøm den klare beholder™ når den når max mærket. Tryk på knap 1 for at tage cyklonen af. Tryk på knap 2 for at adskille beholderen.	Tøm beholderen direkte i skraldespand. Fjern det fine støv med en tør klud eller lille børste.	Klik beholderen sammen igen, og klik den på maskinen.	Vaskning af den klare beholder er valgfrit. Vær sikker på at den er fuldstændig tør inden brug. Tømning i en pose er anbefalet for allergikere.
FI	Tyhjentäminen Tyhjennä pölysäiliö™ viimeistään MAX-merkin kohdalla. Paina 1 vapauttaaksesi syklonin. Paina 2 avataksesi pölysäiliön.	Tyhjennä suoraan roskakoriiin. Poista hieno pöly liinalla tai pienellä harjalla.	Kiinnitä säiliö paikoilleen ja aseta säiliö imuriin.	Pölysäiliön pesu on mahdollista. Kuivaa säiliö täysin ennen imuriin takaisin laittoa. Säiliön tyhjentäminen pussiin on suositeltavaa allergiasta kärsiville.
NO	Tømning Tøm clear bin™ tanken såsnart MAX merket er nådd. Trykk spake 1 inn for å frigjøre syklonen. Trykk spake 2 for å frigjøre tanken.	Tøm avfallet. Fjern små støvpartikler med klut eller liten børste.	Fest tanken på plass og installer i maskinen.	Vasking av tanken kan gjøres hvis ønskelig. Vær nøye med at den er tørr før den settes på maskinen. Tømning i pose er å anbefale for allergikere.
S	Tömning Töm den genomskinliga dammbehållaren (clear bin™) när innehåller når Max-märket. Tryck på spärren 1 för att frigöra cyklonen. Tryck på spärren 2 för att frigöra behållaren.	Töm direkt i soporna. Avlägsna fint damm med en trasa eller liten borste.	Knäpp tillbaka dammbehållaren och montera den på maskinen.	Tvättning av dammbehållaren är valfritt. Se till att den är helt torr innan den monteras tillbaka. För allergiker rekommenderas att tömning sker inuti en påse.
RU	Очистка контейнера Когда прозрачный контейнер™ заполнится до отметки «MAX», его следует очистить. Нажмите клапан 1, чтобы отсоединить циклон. Нажмите клапан 2, чтобы отсоединить контейнер.	Содержимое контейнера можно выбросить сразу в мусорный бак. Удалите мелкую пыль тряпочкой или маленькой щеткой.	Установите контейнер на место и прикрепите его к прибору.	Дополнительно контейнер можно промыть. Контейнер должен быть тщательно высушен. Аллергикам рекомендуем выбрасывать мусор из контейнера в пакет.
PL	Opróżnianie Opróżnić przezroczysty pojemnik gdy zapełni się on do oznaczenia MAX. Naciśnąć zaczepek 1, aby uwolnić cyklon. Naciśnąć zaczepek 2, aby wyjąć pojemnik.	Opróżnić bezpośrednio do kosza. Usunąć drobny kurz za pomocą ściereczki lub małej szczotki.	Umieścić i zatrzasknąć pojemnik na swoim miejscu w odkurzacz.	Pojemnik można myć. Przed zamontowaniem, pojemnik musi być suchy. Alergikom zaleca się opróżnianie pojemnika do worka.
CZ	Vyprázdnění nádoby na prach Vyprázdňte nejpozději při dosažení nečistot na značku MAX. Zmačknutím západky 1 uvolníte cyklon, zmačknutím západky 2 uvolníte nádobu.	Nádobu vysypte přímo do popelnice. Jemný prach odstraňte hadříkem nebo malým kartáčkem.	Nádobu uzavřete a nasadte zpět do vysavače.	Nádobu na prach vodou je možné vymýt vodou. Před opětovným použitím ji nechte dokonale vyschnout. Alergikům se doporučuje vysypávat nádobu do uzavřeného plastického sáčku.
TR	Boşaltma Şeffaf hazneyi™ max çizgisine ulaşıldığında boşaltınız. 1 numaralı tutucuya basarak siklonu çıkartınız. 2 numaralı tutucuya basarak hazneyi çıkartınız.	Doğrudan çöp kovasına boşaltınız.İnce tozları bir bezel yada fırçayla temizleyiniz.	Hazneyi yerine uturtunuz ve makineye takınız.	Hazneyi yıkamak seçiminize kalmıştır. Makinedeki yerine takmadan önce tamamen kurumuş olduğundan emin olun. Alerji hastalarının bir poşete boşaltması tavsiye edilir.
SL	Praznjenje Zbiralnik izpraznite takoj, ko nivo umazanije doseže oznako MAX. Pritisnite zatič 1 in sprostite ciklon. Pritisnite zatič 2 in izvlecite zbiralnik.	Zbiralnik izpraznite neposredno v smetnjak. Droben prah odstranite s krpo ali krtačko.	Zbiralnik namestite nazaj na aparat.	Zbiralnik lahko po želji sperete. Pred namestitvijo na aparat se mora popolnoma osušiti. Za alergike je priporočljivo, da zbiralnik praznijo v vrečko.
IL	ריקון המיכל – יש לרוקן המיכל השקוף כאשר האבק מגיע לסמן MAX. לחץ על תפס 1 לשחרור והסרת מכלול הציקלון. לחץ על תפס 2 להסרת המיכל.	רוקן האבק. נקה החריצים עם מטלית יבשה או מברשת.	החזר המיכל השקוף למקומו והרכב את מכלול הציקלון אל השואב.	אפשר לרוחץ את המיכל השקוף, ודא שהמיכל יבש לפני הרכבתו לשואב. לסובלים מאלרגיה, מומלץ לרוקן האבק אל תוך שקית.

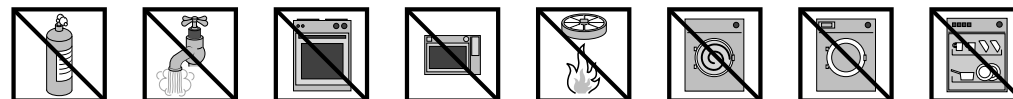
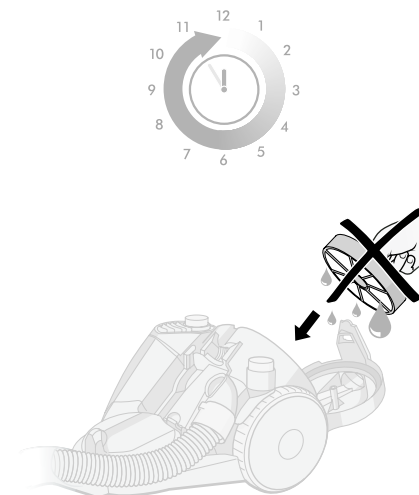
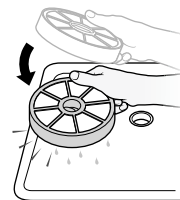
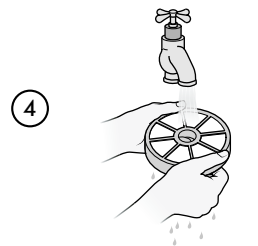
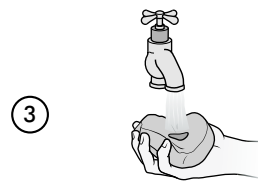
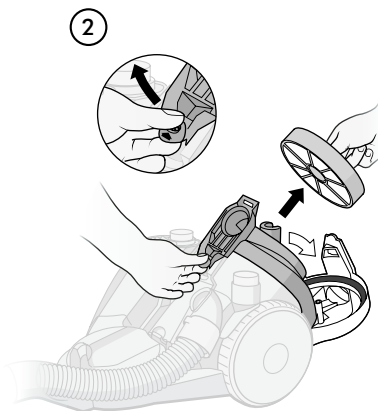
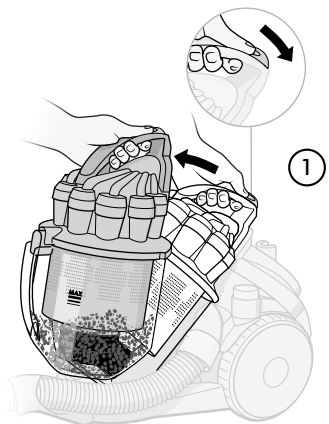
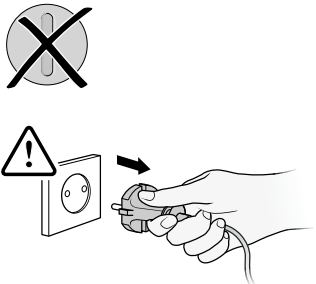

UK Washing the filter at least every 6 months

The filter may require washing more frequently if vacuuming fine dust. Press catch 1 to release cyclone pack.

Lift catch 2 to access the washable filter.

Wash filter and case in cold water only. Repeat steps 3 and 4 until water runs clear.

Ensure filter is completely dry before refitting onto machine. Dry for at least 12 hours.

FR Laver votre filtre avant-moteur au moins tous les 6 mois. L'aspiration de fines particules peut entraîner des lavages plus fréquents. Appuyer sur le bouton 1 pour libérer le cyclone.

Soulever le capot 2 pour accéder au filtre lavable.

Laver le filtre avant-moteur uniquement sous l'eau froide. Répéter les étapes 3 et 4 jusqu'à ce l'eau soit claire.

S'assurer que le filtre est parfaitement sec avant de le remettre en place. Laisser sécher au moins pendant 12 heures.

DE	Filter spätestens alle 6 Monate waschen. Das Aufsaugen von Feinstaub kann den Waschzyklus verkürzen. Zur Behälterentnahme Verriegelung 1 drücken.	An der Deckelverriegelung 2 ziehen, um den waschbaren Filter zu entnehmen.	Filter und Filtergehäuse in kaltem Wasser auswaschen. Die Schritte 3 und 4 wiederholen, bis der Filter vollständig sauber ist.	Vergewissern Sie sich, dass der Filter vor dem Wiedereinsetzen vollständig getrocknet ist. Mindestens 12 Stunden trocknen lassen.
NL	Was het filter minstens iedere 6 maanden. Indien u vaak fijn stof opzuigt, dient u het filter vaker te wassen. Duw op het rode klepje 1 om het reservoir los te maken.	Trek aan het dekselklepje om het wasbare filter te nemen.	Was het filter en de filterhouder alleen in koud water. Herhaal stappen 3 en 4 totdat het water helder is.	Zorg ervoor dat het filter volledig droog is alvorens dit opnieuw te gebruiken. Laat het filter en de filterhouder minstens 12 uur drogen.
ES	Lave el filtro al menos cada 6 meses. El filtro puede necesitar lavarse con más frecuencia si aspira polvo muy fino. Pulse la pestaña 1 para sacar el cuerpo del ciclón.	Tire de la pestaña 2 para acceder al filtro lavable.	Lave el filtro y la carcasa sólo con agua fría. Repita los pasos 3 y 4 hasta que el agua circule limpia.	Asegúrese de que el filtro está completamente seco antes de colocarlo en la máquina. Séquelo al menos durante 12 horas.
IT	Pulire il filtro almeno ogni 6 mesi. Il filtro può richiedere lavaggi più frequenti se viene aspirata polvere fine. Premere il tasto 1 per rimuovere il contenitore.	Solleverare il fermo 2 per accedere al filtro lavabile.	Lavare filtro e portafiltro solo con acqua fredda. Ripetere i punti 3 e 4 finché l'acqua non scorre pulita.	Assicurarsi che il filtro sia completamente asciutto prima di rimetterlo a posto. Far asciugare almeno per 12 ore.
PT	Lavar o filtro pelo menos cada 6 meses. Pode ser necessário lavá-lo com mais frequência se aspirar pó fino. Pressione 1 para retirar o ciclone.	Levante 2 para aceder ao filtro lavável.	Lave o filtro e o suporte só em água fria. Repita o passo 3 e 4 até correr água limpa.	Assegure-se de que o filtro está completamente seco antes de o colocar na máquina. Seque-o pelo menos durante 12 horas.
DK	Vask filteret mindst hver 6.måned. Filteret kan kræve hyppigere vaskning hvis man støvsuger ofte. Tryk på knap 1 for at afmontere cyklonen.	Træk i låget for adgang til det vaskbare filter.	Vask kun filter og kassette i koldt vand. Gentag trin 3 og 4 indtil vandet er helt rent.	Filteret skal være fuldstændig tørt inden det sættes tilbage i maskinen. Skal tørre mindst 12 timer.
FI	Pese suodatin vähintään joka 6 kuukausi. Suodatin tulee pestä useammin, imuroitaessa hienoa pölyä. Paina 1 vapauttaaksesi syklonit.	Nosta painiketta 2 saadaksesi esiin pestävän suodattimen.	Pese suodatin ja sen kotelo vain kylmällä vedellä. Toista kodat 3 ja 4 kunnes vesi on puhdasta.	Varmista, että suodatin on täysin kuiva, ennen imuriin takaisin laittoa. Kuivaa vähintään 12 tuntia.
NO	Vask filteret minst hver 6. måned eller oftere hvis brukt til mikroskopiske støv-partikler. Trykk spake 1 for å frigjøre “syklon-enheten”.	Løft opp spake 2 for tilgang til vaskbart filer.	Filteret må kun vaskes i kaldt vann. Gjenta trinn 3 og 4 inntil vannet renner klart.	Filteret må være tørt for plassering tilbake i maskinen. Tørk i minst 12 timer.
S	Tvätta filtret minst var 6:e månad. Filtret kan behöva tvättas oftare om dammet som sugts upp är mycket fint. Tryck på spärren 1 för att frigöra cyklondelen.	Lyft spärren 2 för att komma åt det tvättbara filtret.	Tvätta filtret och filterhållaren bara i kallt vatten. Upprepa steg 3 och 4 tills vattnet är klart.	Se till att filtret är helt torrt innan det monteras tillbaka. Låt torka i minst 12 timmar.
RU	Промывайте фильтр каждые 6 месяцев. При частой уборке мелкой пыли фильтр можно промывать чаще. Нажмите зажим 1 чтобы отсоединить циклон.	Поднимите зажим 2 и выньте бокс фильтра.	Промывайте фильтр и бокс только холодной водой. Промойте фильтр, пока вода не станет чистой.	тщательно высушите фильтр (не менее 12 часов) перед тем, как установить его на место.
PL	Zaleca się mycie filtra co 6 miesięcy. Filtr wymaga częstszego mycia, jeżeli sprzątany jest drobny kurz. Nacisnąć zaczepek 1, aby zdjąć cyklon.	Zwolnić zaczepek 2, aby dostać się do filtra w celu umycia go.	Filtr należy myć tylko w zimnej wodzie. Powtarzać czynność, aż woda będzie czysta.	Upewnić się, że pojemnik jest całkowicie suchy przed zamontowaniem w odkurzaczu.Suszyć min. 12 godzin.
CZ	Filtr properte nejméně jednou za 6 měsíců, nebo častěji podle potřeby. Zmačknutím západky 1 uvolníte cyklon.	Zvednutím západky 2 umožníte přístup k pracímu filtru.	Kazetu s filtrem propírejte pouze studenou čistou vodou dokud nevytéká čistá voda.	Do vysavače vkládejte pouze úplně vysušené filtry. Nechávejte je schnout nejméně 12 hodin.
TR	Filtreyi en az 6 ayda bir yıkayın. İnce toz parçacıkları fazla miktarda çekilirse filtrenin daha sık yıkanması gerekebilir. 1 numaralı tutucuya basarak siklon takimini çıkartınız.	2 numaralı tutucuya basarak yıkanabilir filtreye ulaşınız.	Filtreyi ve kasasını sadece soğuk suyla yıkayınız. 3 ve 4 numaralı adımları su berrak akıncaya kadar tekrarlayınız.	Makineye takmadan önce filtrenin tamamen kuru olduğundan emin olunuz. En az 12 saat kurutunuz.
SL	Pranje filtra vsaj na šest mesecev Pri sesanju drobnega prahu je treba filter prati tudi pogosteje. Pritisnite zatič 1 in sprostite ciklon.	Dvignite zatič 2, da dosežete filter.	Filter in ohišje operite le v hladni vodi. Ponavljajte koraka 3 in 4, dokler voda ni čista.	Filter lahko pritrdite nazaj šele, ko je popolnoma suh. Suši naj se vsaj 12 ur.
IL	יש לרוחץ המסנן אחת ל-6 חודשים לפחות. במידה ושואבים הרבה אבק עדין, יש לרוחץ לעיתים קרובות יותר. לחץ על תפס 1 לשחרור מכלול הציקלון.	הרם תפס 2 להוצאת המסנן הרוחץ.	רוחץ המסנן ובית המסנן במים קרים. חזור על פעולה זו 3–4 פעמים עד שיוציאים מים נקיים.	יבש את המסננים באוויר החדר 12 שעות לפחות. יש לוודא שהמסננים יבשים לפני החזרתם למכשיר.

UK Blockages If any part of your machine becomes blocked, it may overheat and then cut out. Unplug machine and leave to cool down.

Please note: clearing blockages is not covered by your machine's guarantee. (Keep your proof of purchase safe.)

FR Blocages Si un blocage survient où que ce soit dans votre aspirateur, il risque de surchauffer et de s'arrêter. Débrancher l'aspirateur et le laisser refroidir.

Merci de bien vouloir noter que l'élimination des blocages n'est pas couverte par votre garantie. (Bien conserver votre preuve d'achat.)

DE Blockierungen finden und beheben Ihr Staubsauger ist mit einem Überhitzungsschutz ausgestattet. Sollte eine Blockierung auftreten und das Gerät zu heiß werden, schaltet es sich automatisch ab. Ziehen Sie den Netzstecker und lassen Sie das Gerät abkühlen, bevor Sie es erneut benutzen.

Wichtig: Das Entfernen von Blockierungen fällt nicht unter die Garantie. (Bitte heben Sie Ihren Kaufbeleg zur Geltendmachung von Garantieleistungen sorgfältig auf.)

NL Blokkades Indien een gedeelte van uw stofzuiger geblokkeerd raakt, dan kan deze oververhit raken en zal als gevolg hiervan stilvallen. Neem de stekker uit het stopcontact en laat de machine afkoelen alvorens opnieuw te gebruiken.

Het is belangrijk te weten dat het opheffen van een blokkade niet in de garantie van uw stofzuiger is inbegrepen. (Bewaar uw kassabon.)

ES Bloqueos Si llegara a bloquearse cualquier parte de la máquina, ésta puede recalentarse y entonces se parará. Desenchufe la máquina y déjela enfriar.

Nota: la limpieza de bloqueos no está cubierta por la garantía de la máquina. (Guarde su comprobante de compra.)

IT Ostruzioni Se una qualsiasi parte dell'apparecchio si dovesse bloccare, il motore si può surriscaldare e fermare. Staccare la spina e lasciare raffreddare. **Attenzione:** la rimozione delle ostruzioni non è coperta da garanzia. (Conservare lo scontrino come prova d'acquisto.)

PT Bloqueios Se alguma parte da máquina se bloquear, esta pode aquecer demasiado e desligar-se. Deixe-a arrefecer.

Nota: Limpeza de bloqueios não está coberta pela garantia. (Guarde o comprovativo de compra em lugar seguro.)

DK Blokeringer Hvis en del i din støvsuger bliver blokeret, kan den overophede og vil stoppe pga. en termisk sikring. Træk stikket ud og lad maskinen køle ned.

Vigtigt: Vær opmærksom på, at rydning af blokader ikke er dækket af støvsugerens garanti. (gem og pas på din købskittering.)

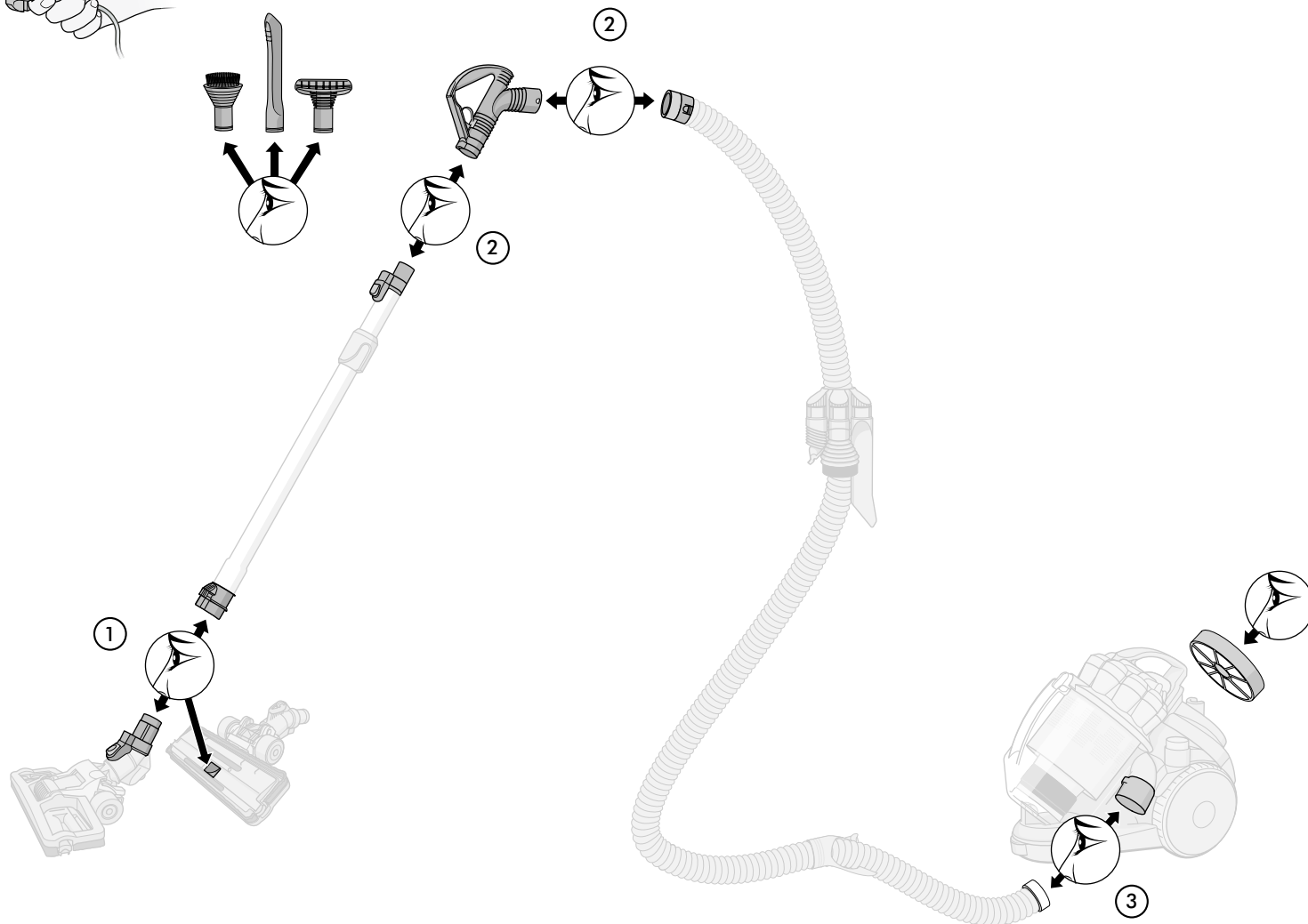
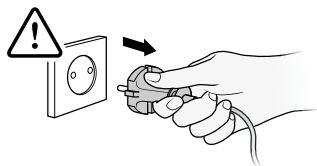

UK Check 1 and 2 to ensure nothing is obstructing the ducts.

Check 3 where the hose joins the machine.

Check the filter doesn't require washing. Check the accessory tools.

FR En cas de blocage, vérifiez les conduits des parties 1 et 2.

En cas de blocage, vérifiez la jonction entre le tube et l'appareil.

Vérifiez que le filtre n'a pas besoin d'être lavé. Vérifiez les accessoires.

FI	Tukokset Mikäli jokin osa imuristasi tukkeutuu, imuri saattaa ylikuumentua ja sammua. Irrota verkkojohto ja anna imurin jäähtyä. Huomaa: tukkeutumien poisto ei kuulu imurin takuuseen. (Pidä ostokuitti tallessa.)	DE	Luftkanäle 1 & 2 prüfen.		3 prüfen.	Filter und Filtergehäuse prüfen. Zubehörteile prüfen.
NO	Tilstopping Hvis noen del av din maskin tetter seg, kan den raskt gå varm og stanse. Trekk ut maskinens kontakt og la den kjøle ned. OBS! Fjerning av ”korker” på egenhånd dekkes ikke av garantien. (Ta hånd om ditt kjøpsbevis.)	NL	Controleer 1 & 2 en zorg ervoor dat de luchtkanalen niet geblokkeerd zijn.		Controleer 3 waar de slang aan de machine is bevestigd.	Controleer het filter. Controleer de accessoires.
S	Blockage Om någon del av dammsugaren blir blockerad kan den överhettas och stänga av sig. Dra ut sladden och låt dammsugaren svalna. OBS: rensning av blockage täcks inte av maskinens garanti. (Förvara inköpsbeviset på säkert ställe.)	ES	Compruebe 1 y 2 para asegurarse de que nada obstruye los conductos.		Compruebe 3 donde la manguera se une a la máquina.	Compruebe que el filtro no necesita lavarse. Compruebe los accesorios.
RU	Очистка от засорения Если одна из деталей заблокирована, это может привести к ее перегреву и повлечет за собой отключение прибора. Отключите прибор от сети и дайте ему остыть. ! Внимание: очистка заблокированной детали не входит в гарантийное обслуживание (сохраните бланк талона)	IT	Controllare 1 e 2 per verificare che niente ostruisca i condotti.		Controllare 3 nel punto in cui il tubo flessibile si inserisce nell'apparecchio.	Controllare se il filtro necessita di essere lavato. Controllare gli accessori.
PL	Usuwanie blokad Zablockowanie jakiegokolwiek części może spowodować przegrzanie i samoczynne wyłączenie odkurzacza. Wyłączyć odkurzacz z prądu i pozostawić do ochłodzenia. Uwaga: usuwanie blokad nie jest objęte gwarancją(należy zachować dowód zakupu.)	PT	Verifique 1 e 2 para se assegurar que nada está a obstruir os canais.		Verifique 3 onde a mangueira encaixa na máquina.	Verifique se o filtro não necessita de lavagem. Verifique os acessórios.
CZ	Ucpání kterékoliv části vysavače může vést k jeho přehřátí a vypnutí tepelnou pojistkou. Odpojte vysavač ze sítě a nechte jej vychladnout. Upozornění: Čištění ucpaných částí vysavače není záruční opravou. (Prodejní doklad si pečlivě uschovejte.)	DK	Kontroller 1 og 2 for at være sikker på at intet blokerer kanalerne.		Kontroller 3 hvor slangen tilsluttes maskinen.	Kontroller om filteret kræver vaskning. Kontroller tilbehørsmundstykkerne.
TR	Tikanikliklar: Makinenizdeki herhangi bir tikaniklik ısınmaya ve makinenin durmasına sebep olur. Makineyi fişten çekip soğuması için bırakınız. Satın aldı_ınız belgeyi saklayınız.	FI	Tarkista 1 ja 2 varmistaksesi ettei putkissa ole tukoksia.		Tarkista 3 missä putki liittyy imuriin.	Tarkista, ettei suodatin tarvitse pesua. Tarkista varuste-suulakkeet.
SL	Blokade Zamašitev kakega dela aparata lahko povzroči pregretje in s tem izklop aparata. Izključite sesalnik in ga pustite, da se ohladi. Opozorilo: odstranjevanje blokad ni vključeno v garancijo. (Shranite dokazilo o nakupu.)	NO	Undersøk 1 og 2 for å fjerne smuss fra slanger og rør.		Sjekk også 3, slangekoplingen til maskinen.	Sjekk om filteret trenger rengjøring. Sjekk også ekstrastyret/delene.
IL	טיפול בסתימות במידה ונוצרת סתימה במכשיר, יתכן והמכשיר יתחמם חימום יתר ויפסיק לפעול. נתקו המכשיר מהשקע החשמלי והמתינו לפחות שעה עד שהשואב יתקרר, שימו לב: הסרת סתימות אינה כלולה בתעודת האחריות!	S	Kontrollera 1 och 2 för att se om kanalerna är blockerade.		Kontrollera 3 där slangen är kopplad till maskinen.	Kontrollera att filtret inte behöver tvättas. Kontrollera munstyckena.
		RU	Проверьте 1 и 2.		Проверьте 3 (соединение шланга с прибором).	Проверьте фильтр и аксессуары.
		PL	Sprawdzić 1 i 2, aby upewnić się czy wszystkie części są drożne.		Sprawdzić 3, miejsce połączenia węży z odkurzaczem.	Sprawdzić czy filtr nie wymaga umycia. Sprawdzić ssawki.
		CZ	Zkontrolujte 1 a 2, zda nic nebrání průchodu vzduchu v potrubí.		Zkontrolujte 3 spojení hadice s vysavačem.	Zkontrolujte, zda není třeba proprat filtr. Zkontrolujte příslušenství.
		TR	1 ve 2 yi kontrol ederek kanalların tıkalı olmadığını emin olun.		Makinenin hortumla bağlantı noktası olan 3'ü kontrol edin.	Filtre'nin yıkama isteyip istemediğini kontrol edin. Küçük aparatları kontrol edin.
		SL	Preglejte 1 in 2 kot kaže slika za morebitne blokade.		Preglejte 3 pri vstopu cevi v aparat.	Preverite, ali je treba očistiti filter. Preglejte nastavke.
		IL	בדוק ונקו מחברים 1 ו 2.		בדוק מחבר 3 – חיבור הצינור הגמיש למכשיר.	בדוק אם חלקי המסנן נקיים. בדוק את האביזרים.

UK/IRL

If you have a query about your Dyson, call the Dyson helpline with your serial number (found underneath your machine).

Important

Check that your electricity supply corresponds to that shown on the rating plate. If the supply cord of the appliance is damaged, disconnect from the socket outlet immediately. The supply cord must be replaced only by Dyson Ltd. or their appointed agent, to avoid a hazard.

The machine must be used as rated.

This appliance is not intended for use by young children or infirm persons without supervision.

Young children should be supervised to ensure that they do not play with the appliance.

Do not use the cleaner if the cable or plug are damaged or if the cleaner has been damaged, dropped or has come in to contact with water or any other liquid. In these cases, contact the Helpline.

When vacuuming, certain carpets may generate small static charges in the clear bin. These are entirely harmless and not associated with the main supply. To minimise any effect from this, do not put your hand or insert any object in to the clear bin unless you have emptied it and rinsed it out with cold water.

Do not use the cleaner if any parts appear to be faulty, missing or damaged.

Do not carry out any maintenance work other than that shown in this manual or advised by the Helpline and do not put anything in to the openings or moving parts of the machine.

Only use parts recommended by Dyson; failure to do so could invalidate your guarantee.

European conformity information

A sample of this product has been tested and found to be in conformity with the following European Directives: 73/23/EEC Low voltage (safety) Directive, 93/68/EEC CE Marking Directive, 89/336/EEC EMC Directive.

Product information

Product Weight: 6,1kg Voltage: 230-240V Maximum power:1400W

FR/CH/BE

**Pour toute information, concernant votre Dyson, contacter le Service Consommateurs.
Noter le numéro de série de votre aspirateur qui se trouve sous l'appareil.**

Important

Si le câble d'alimentation de l'appareil est endommagé, débrancher immédiatement l'appareil de la prise secteur. Comme il est nécessaire d'utiliser des outils spéciaux et des services techniques spécialisés, le câble fourni ne doit être remplacé que par Dyson ou l'un de ses agents agréés, afin d'éviter tout problème.

Vérifier que votre alimentation en courant électrique est la même que celle indiquée sur la plaque signalétique de l'aspirateur. L'appareil doit seulement être utilisé au courant nominal indiqué. Cet appareil n'est pas recommandé pour être utilisé, sans surveillance, par des jeunes enfants ou des personnes handicapées. Surveiller les jeunes enfants pour vous assurer qu'ils ne jouent pas avec l'appareil. Ne pas utiliser l'aspirateur si le câble, la prise ou l'appareil sont endommagés, si l'aspirateur est tombé ou vient d'être en contact avec de l'eau ou tout autre liquide. Dans ce cas, contacter le Service Consommateurs Dyson.

Quand vous passez l'aspirateur, certains tapis peuvent provoquer de légères décharges d'électricité statique dans le collecteur. Ces décharges sont bénignes et sans aucun rapport avec l'alimentation électrique. Pour éviter cette gêne, ne pas mettre vos mains ou un objet dans le collecteur sauf si vous le videz ou le rincez.

Cesser d'utiliser l'aspirateur si un des éléments est défectueux, absent ou endommagé.

Merci de ne pas effectuer de réparations autres que celles décrites dans ce guide ou conseillées par le Service Consommateurs. Ne rien placer dans les ouvertures ou les parties mobiles de l'aspirateur. Utiliser uniquement des pièces de rechange recommandées par Dyson. Le non-respect de cette consigne peut entraîner l'annulation de la garantie de votre appareil.

Un échantillon de ce produit a été testé et certifié conforme aux Directives Européennes suivantes : Directive (sécurité) Basse tension 73/23/CEE, modifiée par la Directive 93/68/CEE; Directive CEM 89/336/CEE.

Caractéristiques techniques :

Poids net: 6,1kg Voltage: 230-240V Puissance maximale:1400W

DE/CH/A

Wenn Sie Fragen zu Ihrem Dyson Staubsauger haben, rufen Sie unseren Kundendienst an und nennen Sie die Seriennummer Ihres Gerätes. Die Seriennummer finden Sie auf der Unterseite des Staubsaugers.

Wichtig

Überprüfen Sie, ob die örtliche Netzspannung den Angaben auf dem Typenschild entspricht. Das Gerät darf nur gemäß der Nennauslegung verwendet werden.

Wenn das Netzkabel des Geräts beschädigt ist, ziehen Sie sofort den Stecker aus der Steckdose. Das Netzkabel darf nur von Dyson oder einer von Dyson beauftragten Werkstatt repariert werden, da hierfür Spezialwerkzeuge und besondere Reparaturverfahren notwendig sind.

Kinder oder schwache Personen sollten das Gerät nur unter Aufsicht benutzen. Kinder sollten beaufsichtigt werden, damit sie nicht mit dem Gerät spielen.

Verwenden Sie Ihren Staubsauger nicht, wenn Kabel oder Stecker beschädigt, der Staubsauger beschädigt, fallengelassen oder in Kontakt mit Wasser oder einer anderen Flüssigkeit gebracht wurde. Sollte dies der Fall sein, rufen Sie bitte den Dyson Kundendienst an.

Verwenden Sie den Staubsauger nicht, wenn ein Teil davon defekt oder beschädigt zu sein scheint oder fehlt. Führen Sie nur die in dieser Bedienungsanleitung aufgeführten Wartungen am Staubsauger aus. Bringen Sie nichts in die Nähe oder in die Öffnungen sich bewegender Teile des Gerätes.

Verwenden Sie nur Teile, die von Dyson hergestellt oder empfohlen werden, sonst können Sie Ihren Garantieanspruch verlieren. Bitte kein Wasser oder andere Flüssigkeiten aufsaugen. Nicht in Wasser eintauchen. Der Schlauch sollte regelmäßig untersucht und bei Beschädigung nicht benutzt werden.

Hinweis: Bestimmte Teppichbeläge können eine schwache elektrostatische Aufladung im Auffangbehälter verursachen. Diese ist absolut ungefährlich und betrifft nicht die Stromzufuhr des Gerätes. Entleeren Sie den Behälter wie gewohnt und/oder spülen Sie ihn mit kaltem Wasser aus.

Information zur EG-Konformitätserklärung:

Ein Muster dieses Produkts wurde überprüft, und es wurde festgestellt, dass es die folgenden europäischen Richtlinien erfüllt: Richtlinie 73/23/EWG über elektrische Betriebsmittel zur Verwendung innerhalb bestimmter Spannungsniveaus (Sicherheit), Richtlinie 93/68/EWG über CE-Kennzeichnung, Richtlinie 89/336/EWG über elektromagnetische Verträglichkeit.

Produktinformation:

Nettogewicht: 6,1kg Spannung: 230-240V Maximalleistung:1400W.

NL/BE

Als u een opmerking hebt over uw Dyson, bel dan de Dyson Helplijn met vermelding van het serienummer (dit vindt u onderaan de machine).

Let op

Controleer of uw stroomvoorziening overeenkomt met de op het typeplaatje vermelde sterkte. Het toestel mag alleen op de juiste sterkte worden gebruikt.

Wanneer het snoer van het apparaat beschadigd is, haal dan onmiddellijk de stekker van het apparaat uit het stopcontact. De kabel mag enkel vervangen worden door Dyson Ltd. of hun vertegenwoordiger, dit om risico's te vermijden.

Dit apparaat is niet bedoeld voor gebruik door kinderen zonder supervisie.

Jonge kinderen moeten worden begeleid om ervoor te zorgen dat zij niet met het toestel spelen.

De stofzuiger niet gebruiken als het snoer, de stekker of het toestel beschadigd is, u het toestel heeft laten vallen of als het toestel in aanraking is gekomen met water of andere vloeistoffen.

Wanneer u stofzuigt, kan het stof uit sommige tapijten kleine statische ladingen genereren in de reservoirs. Deze ladingen zijn niet gevaarlijk en hebben niets te maken met de stroomtoevoer van de machine. Om dit effect te minimaliseren, plaats uw hand niet in de reservoirs voordat deze leeg en uitgespoeld zijn met koud water.

De stofzuiger niet gebruiken als een onderdeel defect, verdwenen of beschadigd is.

Voer geen andere onderhoudswerken uit aan de stofzuiger dan wat in deze handleiding staat beschreven en plaats niets in de openingen of in de bewegende delen van de machine.

Gebruik alleen door Dyson aanbevolen onderdelen anders kan uw garantie vervallen.

Europese conformiteitsinformatie

Een exemplaar van dit product is getest en heeft bewezen te werken conform de volgende Europese Richtlijnen: 73/23/EEC Laagspannings- (veiligheids-)richtlijn, 93/68/EEC CE Merk Richtlijn, 89/336/EEC EMC Richtlijn.

Productinformatie:

Nettogewicht: 6,1kg Netspanning: 230-240V Maximaal vermogen: 1400W.

ES

Si tiene cualquier pregunta sobre su Dyson, llame al Servicio de Atención al Cliente y facilite su número de serie (Lo encontrará bajo su máquina).

Importante

Compruebe que el voltaje de su casa se corresponde con el mostrado en la placa de especificaciones. La máquina debe ser usada con el voltaje mostrado. Este electrodoméstico no debe ser usado por niños sin supervisión de un adulto.

Si el cable de alimentación del electrodoméstico estuviera dañado, desconéctelo de inmediato de la toma de corriente. Para evitar riesgos, el cable de corriente debe ser solamente reemplazado por el personal especializado de Dyson Limited.

Mantenga el electrodoméstico fuera del alcance de los niños. No use la aspiradora si el cable o el enchufe están dañados o si la aspiradora ha sido dañada, golpeada o ha estado en contacto con el agua u otro líquido. En estos casos, contacte con el Servicio de Atención al Cliente. Cuando aspire, ciertas alfombras y moquetas pueden generar pequeñas cargas de electricidad estática en el cubo transparente. Éstas son totalmente inofensivas y no están asociadas con la corriente eléctrica principal. Para minimizar este efecto, no introduzca la mano o cualquier otro objeto en el cubo transparente hasta que lo haya vaciado y limpiado con agua fría. No use la aspiradora si cualquiera de sus piezas parece defectuosa está dañada o perdida.

No lleve la máquina a otro servicio de mantenimiento que los especificados en este manual o recomendados por el Servicio de Atención al Cliente y no ponga ningún elemento en las entradas o partes móviles de la máquina. Use sólo recambios recomendados por Dyson. Los fallos provocados por la utilización de otros recambios podría invalidar su garantía.

Información conformidat Europea

Una muestra de este producto ha sido probado y encontrado conforme de acuerdo a las siguientes directrices europeas: 73/23/EEC Bajo voltaje (seguridad) Directiva, 93/68/EEC CE Marking Directive, 89/336/EEC EMC Directive.

Información de producto

Peso de producto: 6,1Kg Voltaje: 230-240V Potencia máxima 1.400W

IT/CH

Per qualsiasi informazione sul vostro Dyson, chiamare il Servizio Clienti comunicando il numero di serie (si trova sotto l'apparecchio).

Importante

Controllare che la tensione dell'impianto elettrico corrisponda a quella riportata sulla targhetta.

Se il cavo d'alimentazione dell'aspirapolvere dovesse essere danneggiato, staccare immediatamente l'aspirapolvere dalla presa. Il cavo di alimentazione può essere sostituito solo dalla Dyson Ltd o da personale autorizzato, per evitare incidenti.

L'apparecchio deve essere usato con la tensione indicata.

Questo elettrodomestico non è destinato ad essere utilizzato da bambini o persone inferme, senza supervisione.

E' necessario controllare che i bambini non giochino con l'apparecchio.

Non usare l'aspirapolvere se il cavo o la spina sono danneggiati, se l'apparecchio ha subito degli urti o è entrato in contatto con acqua o altri liquidi.

In questi casi contattare il Servizio Clienti.

Durante l'utilizzo, alcuni tappeti possono generare piccole scariche elettrostatiche nel contenitore.

Queste sono del tutto innocue e non dipendenti dalla rete elettrica. Per minimizzarne gli effetti, non inserire le mani o qualsiasi altro oggetto nel contenitore finché esso non è stato svuotato e risciacquato con acqua fredda.

Non usare l'aspirapolvere se qualsiasi parte risulta essere difettosa, mancante o danneggiata.

Non eseguire interventi di manutenzione al di fuori di quelli indicati in questo manuale o suggeriti dal Servizio Clienti e non inserire niente nelle aperture o nelle parti in movimento.

Impiegare solo ricambi raccomandati dalla Dyson, pena la decadenza della garanzia.

Informazioni sulla conformità europea.

Un campione di questo prodotto è stato testato ed è risultato conforme alle seguenti direttive Europee: Direttiva 73/23/CEE basso voltaggio (sicurezza), Direttiva 93/68/CEE Marchio CE, Direttiva 89/336/CEE EMC.

Informazioni sul prodotto

Peso del prodotto: 6,1 kg Voltaggio: 230-240V Potenza massima: 1400 W

PT

Se tem alguma dúvida sobre o seu Dyson, ligue para o Atendimento ao Cliente facultando o número de série (visível na parte de baixo da máquina)

Importante

Comprove que a voltagem da sua casa corresponde ao indicado na placa da máquina. A máquina deve usar-se com a voltagem indicada.

e o cabo de corrente eléctrica do aparelho estiver danificado, desligue imediatamente o aparelho da tomada de corrente. O cabo da corrente só deve ser substituído por Dyson Ltd. ou pelo seu agente autorizado, dado que são necessárias ferramentas e técnicas de reparação especiais.

Este electrodoméstico não está desenhado para ser usado por crianças sem supervisão de um adulto.

As crianças devem ser vigiadas para assegurar que não brincam com este electrodoméstico.

Não use o aspirador se o cabo, ficha ou o aspirador tenha sido danificado, tenha caído ou tenha estado em contacto com água ou outro líquido. Nestes casos, contacte a Assistência ao Cliente.

Ao aspirar, alguns tipos de alcatifa podem gerar pequenas cargas de electricidade estática no recipiente. Estas são inofensivas e não estão associadas à corrente eléctrica principal. Para minimizar este efeito, não introduza a mão ou outro objecto no recipiente até que o tenha esvaziado e limpo com água.

Não use o aspirador se faltar qualquer elemento, parecer danificado ou defeituoso.

Não realize nenhuma outra manutenção que as especificadas neste manual ou a recomendada pela Assistência ao Cliente e não coloque nenhum elemento nas entradas ou partes móveis da máquina.

Use só peças recomendadas pela Dyson. A falha originada por outras peças poderá invalidar a garantia.

Informação de conformidade Europeia

Uma amostra deste produto foi testada de acordo com as seguintes directrizes europeias: 73/23/EEC Low voltage (safety) Directive, 93/68/EEC CE Marking Directive, 89/336/EEC EMC Directive.

Informação do produto

Peso do produto: 6,1 Kg Voltagem: 230-240V Potência máxima: 1.400W

DK

Hvis du har spørgsmål til din Dyson, så ring til Dysons forbrugerservice og hav dit serie nummer parat. Serienummeret finder du under maskinen.

Vigtigt

Check at din strømforsyning stemmer overens med specifikationerne på bundpladen. Støvsugeren må kun benyttes som opgivet.

Hvis strømledningen på støvsugeren ødelægges, skal stikket tages ud med det samme. Ledningen må kun skiftes af Dyson Ltd. eller af deres agent for at undgå fare.

Apparatet er ikke beregnet til brug af børn eller inkompete personer uden opsyn.

Børn bør holdes uden opsyn for at sikre at de ikke leger med apparatet.

Brug ikke støvsugeren, hvis ledningen eller stikket er beskadiget, eller hvis støvsugeren har været tabt eller i kontakt med vand eller anden væske. I dette tilfælde skal Dysons Helpline kontaktes.

Under støvsugning kan visse typer tæpper skabe statisk elektricitet i den klare beholder. Dette er harmløst, og har ikke noget med strømmen i støvsugeren at gøre. For at minimere dette, skal du undgå at sætte hånden eller andre genstande ind i den klare beholder før denne er renset med koldt vand. Brug ikke støvsugeren hvis nogle dele ser ud til at være i stykker, forkerte eller mangle.

Foretag intet andet arbejde for vedligeholdelse af støvsugeren end hvad der er beskrevet i denne manual og kom ikke genstande i åbningerne eller de flytbar dele af maskinen.

Brug kun dele produceret eller anbefalet af Dyson: hvis dette ikke er gjort, kan det gøre garantien ugyldig.

Europæisk overensstemmelses information:

En prøve af dette produkt er testet og fundet i overensstemmelse med de følgende Europæiske Direktiver: 73/23/EEC Low voltage (sikkerheds) Direktiv, 93/68/EEC CE Marking Direktiv, 89/336/EEC EMC Direktiv.

Produkt information:

Produktets vægt: 6,1 kg, Volt: 230-240V Max, Motor effekt: 1400W

FI

Mikäli sinulla on kysyttävää Dysonista, soita Dysonin asiakaspalvelunumeroon (imurin alapuolella).

Tärkeää

Tarkista, että imuriisi jännite on sama kuin verkkojännite.

Voit laittaa sähköliitäntäjohtimeen on tullut vaurio, irrota se heti pistorasiasta. Vaaran välittämiseksi sähköjohdon saa vaihtaa vain Dyson Ltd.tai sen hyväksymä liike.

Imuria saa käyttää vain arvoilman arvojen mukaisesti.

Pienet lapset ja epävarmat henkilöt eivät tule käyttää laitetta ilman valvontaa.

Pieniä lapsia tulee valvoa ja varmistaa, ettei imurilla leikitä.

Älä käytä imuria, mikäli imuri tai virtajohto on vaurioitunut. Tai imuri on pudonnut, alitstunut vedelle tai muille nesteille. Näissä tapauksissa, ota yhteyttä asiakaspalveluun. Imuroitessa, jotkin mattomateriaalit voivat muodostaa staattista sähköä pölysililiöön. Tämä on täysin vaaratonla, liittymättö virtantuloon.

Staattisen sähkön minimoimiseksi, älä laita käsiä tai esineitä pölysililiöön, mikäli et ole tyhjentänyt ja huuhdellut sitä kylmällä vedellä.

Älä käytä imuria, jos jokin osa on viallinen, puuttuu tai on vahingoittunut.

Älä tee mitään muita huoltoitomia, kuin mitä tässä ohjeessa on näytetty tai ohjattu asiapalvelun kautta. Älä laita imurin aukkoihin tai liikkuviin osiin mitään esineitä.

Käytä vain Dysonin suositteillema osia; muiden osien käyttö saattaa mitätöidä takuun.

European lainsäädäntö tiedot

Laite on testattu seuraavien EU-Direktiivien mukaisesti: 73/23/EEC Matala jännite (turvallisuus) Direktiivi, 93/68/EEC CE Markkinointi Direktiivi, 89/336/EEC EMC Direktiivi.

Tuotetiedot

Imurin paino: 6,1kg Jännite: 230-240V Maksimi liitäntäteho:1400W

NO

Ved spørsmål ang din Dyson, ring Dyson’s ”hjelpelinje” (Norge) med serie/typenr. (Under munnstykket)

VIKTIG

Om sladden skadas måste den genast dras ut ur uttaget. Ledningen må kun skiftes ut av Dyson Ltd. eller en av deres ueneste forhandlere, for å unngå fare.

Sjekk at din strømforsyning er i samsvar med den som er merket med modell/ type/el.forsyning. Maskinen må kun brukes på strømmet som tilsvarer det godkjente. Denne maskinen må ikke brukes av små barn eller mennesker med redusert kapasitet uten tilsyn. Barn må alltid holdes under oppsyn for å hindre at de leker med maskinen. Bruk ikke maskinen hvis kabel eller støpsel er skadet, hvis den har blitt skadet eller kommet i kontakt med vann eller andre væsker. I disse tilfeller, ring Helpline (Norge).

Enkelt tepper kan gi små, statiske ”smell” i smussbeholderen. Dette er ufarlig og ikke forbundet med strømtinkt. Stikk ikke hånd eller annet i beholderen før den er tømt og rengjort med kaldt vann.

Bruk aldri maskinen hvis deler virker skadet eller mangler.

Ikke foreta noen form for vedlikehold utenom det som vises i brukermanualen eller blir godkjent av Helpline og stikk aldri noe inn i åpninger eller bevegelige deler av maskinen.

Bruk kun deler godkjent av Dyson; i motsatt fall gjelder ikke Dyson’s garanti.

EU-Standard Opplysning.

Produktet har blitt testet og funnet å være i samsvar med de følgende EU-direktiver: 73/23/EEC Low Voltage sikkerhets Directive, 93/68/EEC CE Marking Directive, 89/336/EEC EMC Directive.

Produktinformasjon:

Vekt: 6.1 Kg. Volt: 230-240V. Maksimum styrke: 1400W.

S

Om du har några frågor om din Dyson kan du ringa Dysons helpline och uppge serienumret (du hittar det på undersidan av maskinen).

Viktigt

Kontrollera att nätströmmen stämmer överens med vad som anges på maskinplåten.

Dammsugaren får bara användas med angiven eltyp.

Denna apparat är inte avsedd att användas av småbarn eller handikappade utan övervakning.

Små barn måste hållas under uppsikt så att de inte leker med apparaten.

Använd inte dammsugaren om sladden eller kontakten är skadade eller om dammsugaren har skadats, tappats eller kommit i kontakt med vatten eller annan vätska. I sådana fall, kontakta Dysons helppline.

Vid dammsugning av vissa mattor kan det bli små statiska urladdningar i den genomskinliga dammbehållaren. Det är helt ofarligt och har ingenting att göra med nätströmmen. För att minska eventuella verkningar av detta bör du inte stoppa handen eller något föremål i den genomskinliga dammbehållaren om den inte först har tömts och sköljts ur med kallt vatten.

Använd inte dammsugaren om någon del är defekt, saknas eller verkar vara skadad.

Utför inget annat underhåll än det som anges i denna bruksanvisning eller som Dysons helpline anvisar, och stick inte in något föremål i några öppningar eller rörliga delar i dammsugaren.

Använd endast delar som rekommenderas av Dyson, annars gäller eventuellt inte garantin.

Europeisk försäkran om överensstämmelse

Ett exemplar av denna produkt har testats och befunnits överensstämma med följande europeiska direktiv: 73/23/EEC - Lågspänningsdirektivet, 93/68/EEC - CE-märkningsdirektivet, 89/336/EEC.

Produktinformation

Produktens vikt: 6,1 kg
Spänning: 230-240V
Maxeffekt: 1400W

RU

При возникшей неисправности позвоните в службу помощи Dyson, сообщив при этом серийный номер (см. визус прибора)

Важная информация!

Проверьте, чтобы параметры сети совпадали с указанными на маркировке

Не эксплуатируйте прибор, если шнур или вилка повреждены, а также при контакте с водой или др. жидкостью.

Данный прибор не предназначен для эксплуатации его детьми или людьми, требующими присмотра.

Следите, чтобы дети не играли с прибором.

Не эксплуатируйте прибор, если шнур или прибор повреждены, или прибор упал, или если к/л жидкость попала внутрь прибора. Позвоните в службу помощи Dyson.

Во время эксплуатации прибора некоторые виды ковровых покрытий выработавают статическое электричество. Это безопасно и никак не связано с основным питанием прибора. Во избежание этого не вынимайте мусор руками. Выбросите мусор из контейнера и сплосните холодной водой. Избегайте попадания посторонних предметов внутрь контейнера.

Не эксплуатируйте прибор, если к/л из его деталей повреждена

Уход за прибором должен производиться согласно прилагаемой инструкции или совету службы помощи Dyson

Используйте только оригинальные детали, в обратном случае ваша гарантия будет аннулирована

Информация для стран Европы

Данный продукт соответствует нормам безопасности 73/23/EEC низкое напряжение (безопасно) 93/68/EEC 89/336/EEC.

Технические характеристики

Вес: 6,1кг
Напряжение: 230-240V
Максимальная мощность: 1400W

PL

W przypadku pojawienia się wątpliwości prosimy zadzwonić do Serwisu Centralnego podając numer seryjny(znajdujący się pod spodem odkurzacza).

Ważne
Sprawdźciś czy napięcie w sieci jest zgodne z danymi na tabliczce znamionowej.

W przypadku uszkodzenia przewodu zasilania natychmiast wyłącz wtyczkę z gniazdzka. Dla uniknięcia niebezpieczeństwa porażenia prądem, przewód musi zostać wymieniony tylko przez Dyson Ltd lub autoryzowanego agenta tej firmy.

OdkurzacZ może być używany tylko przy zachowaniu nominalnych parametrów.

Dzieci i osoby niepełnosprawne nie powinny używać odkurzacza bez opieki.

Małym dzieciom nie wolno bawić się odkurzaczem.

W przypadku uszkodzenia przewodu elektrycznego, wtyczki, odkurzacza lub upuszczenia odkurzacza bądź jego kontaktu z wodą lub z innym płynem należy skontaktować się z Serwisem Centralnym.

Podczas odkurzania niektóre dywany mogą wytwarzać niewielkie ładunki elektrostatyczne w przezroczystym pojemniku. Są one zupełnie nieszkodliwe i nie związane z prądem z sieci.Aby zminimalizować to zjawisko, nie wkładać ręki ani innych przedmiotów do pojemnika dopóki nie zostanie opróżniony lub umyty zimną wodą.

Nie używać odkurzacza, gdy wszystko wskazuje na to, że jakaś część jest wadliwa lub jej brak.

Nie przeprowadzać samodzielnie żadnych prac innych niż wymienione w instrukcji obsługi lub zaleczanych przez Serwis Centralny. Nie wkładać obcych przedmiotów do otworów lub ruchomych części odkurzacza.

Należy używać tylko części zalecanych przez firmę Dyson, odstępstwo od tej zasady spowoduje unieważnienie gwarancji.

Zgodność z normami europejskimi:

Wzór tego produktu został przebadany i oceniony jako zgodny z następującymi Dyrektywami Europejskimi: 73/23/EEC Dyrektywa o niskim napięciu (bezpieczeństwo) 93/68/EEC Dyrektywa o oznaczeniu CE, 89/336/EEC Dyrektywa EMC.

CZ

Máte-li dotazy týkající se vašeho vysavače, zjistěte si jeho výrobní číslo (je na nálepce nalepené zespodu na vysavači).

Důležité.

Zkontrolujte, zda parametry vaší elektrické sítě odpovídají rozsahu uvedenému na štítku vysavače.

Tento vysavač není určen pro použití malými dětmi nebo jinými osobami se sníženou způsobilostí bez náležitého dohledu.

Dohlížejte na děti, aby si s vysavačem nehráli.

Nepoužívejte vysavač, jsou-li poškozeny zástrčka, el. šňůra nebo vysavač přišel do styku s vodou nebo jinou kapalinou. V tomto případě kontaktujte Linku pomoci.

Při vysávání může na nádobě na prach vzniknout elektrostatický náboj, který nijak nesouvisí s elektrickým napájením a je naprosto neškodný. Tento jev můžete omezit tak, že se nebudete dotýkat vnitřku nádoby, dokud jí nevyprázdníte a nevypláchnete samotnou čistou vodu.

Provádějte pouze údržbu uvedenou v tomto návodu, nebo doporučenou obsluhou Linky pomoci. Nevkládejte jakékoliv předměty do otvorů, nebo pohyblivých částí vysavače.

Používejte pouze příslušenství doporučené výrobcem. Na závady způsobené použitím jiného příslušenství se nevztahuje záruka.

Shoda vlastností vysavače s požadavky na bezpečnost byla posouzena podle: 73/23/Elektrická zařízení nízkého napětí , 93/68/EEC CE Označování, 89/336/EEC Elektromagnetická kompatibilita

Technické parametry

Hmotnost: 6,4 kg
Napětí: 230 V/50 Hz
Max. příkon: 1600 W

TR

Dyson'iniz hakkında soracağınız birşey varsa Dyson yardım hattını arayınız ve seri numarasını belirtiniz (Makinenin alt kısmında yer alır)

Önemli

Çihazın ceryan kablosu hasarlı ise, derhal çihazın fişini çekiniz. Tehlikeden korunmak için ceryan kablosu Dyson Ltd. yada yetki verdiğiniz kişilerce değiştirilmelidir.

Makine özellikler etiketinde belirtilen voltaj aralığında kullanılmalıdır. Makine küçük çocukların ve kuvvetli yerinde olmayan kişilerin gözleimsiz kullanımına uygun değildir.

Çocukların makineyle oynamaması sağlanmalıdır. Makinenin ceryan kablosu hasarlıysa, biryerden düştüştüye yada su veya başka sıvıyla temas etiyse kullanılmamalıdır.

Bu gibi durumlarda yardım hattı ile temas geçiniz. Makine çalışırken bazı hali tipleri şeffaf haznede static elektrik oluşturbilir.

Bunu minimum düzeye indirmek için şeffaf hazneyi boşaltıp soğuk suyla çalkalamadan içine el yada başka cisim sokmayınız.

Herhangi bir parçaya arızalı yada kırık yada üzerinde yoksa makineyi çalıştırmayınız. Bu kilavuzun gösterdiğinin yada yardım hattının söylediğinin dışında hiçbir bakım onarım yapmayın ve makinenin hareketli parçasına yada açılabilen bölümlüne birşey takmayın.

Sadece Dyson tarafından önerilen yedek parçayı kullanın, aksi halde garantiniz geçersiz sayılacaktır.

Bu makinenin bir örneği test edilmiş ve aşağıdaki Avrupa kurallarına uygun çıkmıştır: 73/23/EEC Low voltage (safety) Directive, 93/68/EEC CE Marking Directive, 89/336/EEC EMC Directive.

Ürün Bilgileri

Ağırlık: 6,1kg
Voltaj: 230-240V
Maximum motor gücü : 1400W

SL

Če imate vprašanja o sesalniku Dyson, pokličite številko za pomoč in navedite serijsko številko vašega aparata (najdete jo na spodnjem delu aparata).

Opozorilo

Preverite, ali vaša električna napeljava ustreza tisti, ki je navedena na tipski plošči. Aparat mora biti prikljopen na ustrezno napeljavo.

Naprave ne smejo uporabljati majhni otroci ali neuravnotešene osebe brez nadzora.

Pazite, da se majhni otroci ne igrajo z napravo.

Sesalnika ne uporabljajte ob poškodbah kablo, vtiča ali poškodbah sesalnika, če je sesalnik padel ali prišel v stik z vodo ali drugo tekočino. V teh primerih pokličite številko za pomoč.

Pri sesanju lahko nekatere talne obloge povzročijo nastanek statične elektrike v zbiralniku umazanije. To je popolnoma neškodljivo in ni povezano z električnim priklopom. V zbiralnik ne vtikajte rok ali drugih predmetov, dokler ga ne izpraznite in sperete s hladno vodo.

Sesalnika ne uporabljajte, če njegovi deli ne delujejo, manjkajo, ali so poškodovani.

V sesalnik ne posegajte, razen v primerih, navedenih v teh navodilih ali po nasvetu strokovnjaka z linije za pomoč, in ne vstavljajte ničesar v odprtine in dele aparata.

Uporabljajte le rezervne dele, ki jih priporoča Dyson; v nasprotnem

primeru garancija ne velja.

Izjava o skladnosti

Ta izdelek je bil testiran in ustreza naslednjim evropskim direktivam:

direktivi o nizki napetosti 73/23/EGS, direktivi o CE-označevanju 93/68/EGS, direktivi o elektromagnetni združljivosti 89/336/EGS, direktivi o radijski in telekomunikacijski terminalski opremi 1999/5/EGS.

Tehnični podatki

Teža: 6,1 kg
Napetost: 230–240 V
Največja moč: 1400 W

IL

במידת הצורך, צלצל למוקד שירות הלקוחות, עם המספר הסידורי של המכשיר (המופיע בתחתית השואב).

ודא שרשת החשמל תואמת למפרט המצויין על תווית המידע של המכשיר.
מכשיר זה אינו מיועד להפעלה על-ידי ילדים צעירים או מוגבלים ללא פיקוח.
יש להקפיד ולפקח שילדים לא ישחקו עם המכשיר.
אין להשתמש בשואב אם הכבל או התקע ניזוקו ו/או השואב ניזוק, הפול או בא במגע עם מים או כל נוזל אחר. במקרים אלה, יש להתקשר למוקד השירות 03-6762924.

בזמן שאיבת שטיחים מסוימים, עלול היווצר חשמל סטטי. חשמל סטטי זה אינו מיועד להסרת אבקספקת החשמל של המכשיר. על מנת להקטין אפקט חשמל סטטי מהממכתש, יש להימנע מוחכצות ידיים או כל גוף זר אל תוך המיכל הסטטי, לפני ריקון המיכל והחיצות במים קרים.
אין להשתמש במכשיר אם חלק כל שהוא נראה לא תקין, חסר או ניזוק.

יש לטפל במכשיר אך ורק בהתאם להוראות השימוש ו/או בהתאם ללייעוץ מוקד השירות.
אסור להכניס חפצים או ידיים אל תוך החלקים הנעים של המכשיר.

יש להשתמש אך ורק בחלקים המיוצרים ומומלצים על ידי דייסון. פעולה בניגוד תהנהיג זו עלולה לבטל את תעודת האחריות.

אם הכבל החשמלי ניזוק, חייבים לנתק מיד את המכשיר מהשקע החשמלי. אסור להשתמש במכשיר ויש להחליף הכבל על ידי ב.נ.כ. חסר בע"מ או סוכנים המורשים.

מידע תיאמות אירופאית:

אזמגא של מוצר זה נבדקה ומצאה תואמת להנחיות האירופאיות:
הכתיית מתח (בסיתוח) 73,23/EEC
הכתיית סימון 93,68/EEC
CE
הכתיית תיאמות אלקטרו מגנטית 89/336/EEC.

משקל המכשיר: 6.1 ק"ג.

.Voltage: 230-240 V, Maximum Power: 1400 W

UK

Small details may vary from those shown.

FR Certains détails peuvent être légèrement différents de ceux présentés.

DE Produktdetails können von den hier abgebildeten leicht abweichen.

NL Kleine details kunnen soms verschillen van wat is afgebeeld.

ES Algunos detalles pueden variar

IT Alcuni dettagli possono diffirere da quanto qui rappresentato.

PT Alguns detalhes podem variar.

DK Små detaljer kan variere fra det viste.

FI Pienet yksityiskohdat voivat erota esitetyistä.

NO Små detaljer kan avvike fra de avbildede

S Smärre detaljer kan avvika från vad som visas här.

RU Мелкие детали могут отличаться от показанных на рисунке

PL Możliwe są niewielkie rozbieżności.

CZ Vyobrazení se může v detailech lišit od skutečnosti.

TR Küçük detaylar gösterilenle farklı olabilir.

SL V navodilih lahko pride do majhnega odstopanja od navedenih informacij

פרטים קטנים עלות שונים מאלה הנראים בהצגות

This product is protected by the following Intellectual Property Rights:

Patent/Patent Application Nos:

EP 0 636 338, AU 637 272, EP 0 489 565, EP 0 800 360, AU 697 029, EP 1 066 115, AU 755967, EP 1 083 819, AU 736948, EP 1 087 688, AU 736843, EP 1268076, EP 1361815, EP 1377196, AU 2001240894, AU 2002225232, AU 2002241151, EP1365676, EP1380247, WO 2004/023962, WO 2004/028330, WO 2004/028329

Designs: GB 2099795, AU 2658/2001, BX 78619-SH, UK 128166, DE 4 01 07 351.3, ES 1520993, FR 01 4962, IT MI2001O000597, NZ 401962.

Equivalent patents, registered designs and applications exist in other countries.
Equivalentente patente, registriertes Design und Patentanmeldungen bestehen auch in anderen Ländern.
Des brevets équivalents, ainsi que des designs et des applications déposés, existent dans d'autres pays.

UK **Dyson Customer care**

service@dyson.co.uk

08705 275 104

Dyson Ltd, Tetbury Hill, Malmesbury, Wiltshire SN16 0RP

IRL **Dyson Customer care**

irelandservice@dyson.com

01 475 71 09

The Connect Agency Ltd, Unit 2, Baldonnell Business Park, Naas Road, Co. Dublin.

FR **Service Consommateurs Dyson**

service.conso@dyson.com

01 56 69 79 89

Dyson France, 64 rue La Boétie, 75008 Paris

DE **Dyson Kundendienst**

kundendienst@dyson.de

0180 / 5 33 97 66 (12 Cent/Min - Bundesweit)

Dyson Servicecenter - DVG -, Birkenmaar Str. 50, 53340 Meckenheim

NL **Dyson Consumentenlijn**

benelux.helpdesk@dyson.com

020 521 9890

Dyson BV, Keizersgracht 209, 1016 DT Amsterdam, Netherlands

BE **Service Consommateurs Dyson**

Dyson consumentenlijn

benelux.helpdesk@dyson.com

0900 10 980

Dyson Belgium, Vlaamse Kaai 8, 2000 Antwerpen, Belgium

ES **Servicio de atención al cliente Dyson**

asistencia.cliente@dyson.com

902 30 55 30

Dyson Spain S.L., Segre 13, 28002 Madrid

IT **Assistenza Clienti Dyson**

assistenza.clienti@dyson.com

848 848 717

Dyson Italia, Corso di Porta Nuova, 46 20121 Milano

PT **Serviço de assistência ao cliente Dyson**

asistencia.cliente@dyson.com

00 800 02 30 55 30

Dyson Spain S.L., Segre 13, 28002 Madrid

DK **Dyson Kunde-tjeneste**

helpline.danmark@dyson.com

70 21 01 70

Gl. Lundtoftevej 1D, 2. 2800 Kgs. Lyngby, Denmark

FI **Dyson asiakaspalvelu**

dyson@suomensahkotuonti.fi

098 38 6170

Suomen Sähkötuonti Oy, Elimäntienkatu 29, 00510 Helsinki

NO **Montering av din Dyson**

www.vip.as/www.dyson.com

22 51 38 00

Viking Intl Products, Box 53 Smedstad, Sørkeldalsvn 90A, 0309 Oslo, Norway

RU **Уход за прибором**

Вnв@7555888.ru

095 755 5567

Komforton, Pavillon Provsvoyzov (No 12), WC, Prospect Mira, 129223, Moscow, Russia

PL **Dyson Serwis Centralny Klienta**

service.dyson@aged.com.pl

022 73 83 103

Aged Sp. z o.o., ul. 3 Maja 8,05-800 Pruszków, Polska

CZ **Linka pomoci společnosti Dyson**
servis@dyson.cz
485 130 303
Able Electric spol. s r.o., Dr.M.Horákové 119/44, 460 06 Liberec 6

AU **Dyson Customer care**
dyson@dyson.com.au
1800 239 766
Dyson Appliances (Aust) Pty Ltd, PO Box 2175, Tarren Point, Australia, NSW 2229

NZ **Dyson Customer care**
dyson@averyrobinson.co.nz
0800 397 667
Avery Robinson Ltd, Unit F, 151D Maura Road, Ellerslie, Auckland

TR **Dyson yardım hattı**
hakman@superonline.com
0212 217 1160
Hakman Elektronik San Ve Tic Ltd, Barbaros Bulvarı 20/10 Manolya Apt, 80700 Balmucmu - Istanbul, Turkey

CH **Service Consommateurs Dyson**
Dyson Kundendienst
Assistenza Clienti Dyson
switzerland@dyson.com 0848 807 907
Dyson SA, Postfach 6129, CH-8023 Zürich

SGP **Dyson Customer care**
singapore@dyson.com
7000 435 75 46
Dyson Ltd, Service@home Pte Ltd, 2 Alexandra Road, 04-01A Delta House, Singapore 159919

CY **Εξυπηρέτηση Πελατών της Dyson**
24 53 2220
Thetaco Traders Ltd, 75, Eleftherias Ave., 7100 Aradippou, P.O. Box 41070, 6309 Larnaca, Cyprus

S **Dyson Konsument Service**
dyson@relectric.se
08 411 11 30
Relectric Service ab, Kammakargten 27, Box 45 160, 104 30 Stockholm, Sverige

SL **Steelplast d.o.o.**
info@steelplast.si
+ 386 4 530 62 00
Otoče 32, 4344 Podnart, Slovenija

A **Dyson Kundendienst**
austria@dyson.com
0810 333 976
Dyson, Baranygasse 13/10, 1220 Wien

IL **שירות לקוחות ניהול שירות לקוחות**
בבנין סוחר בע"מ,
רח' עזריאל 41, רמת גן
טלפון: 03-4782824
פקס: 03-4781066
e-mail: bnzc@nortelvision.net.il

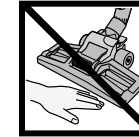
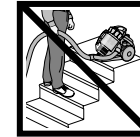
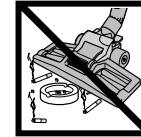
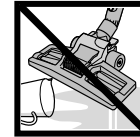
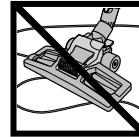
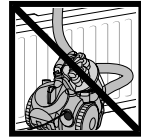
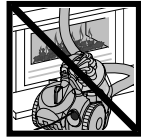
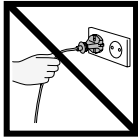

UK Do not pull on the cable.

FR Ne pas tirer sur le câble.

DE Ziehen Sie nicht am Kabel.

NL Trek niet aan de kabel.

ES No tire del cable.

IT Non tirare il cavo.

PT Não puxe do cabo.

DK Træk ikke i ledningen.

FI Älä vedä johdosta.

NO Ikke trekk i ledningen.

S Dra inte i sladden.

RU Не тяните прибор за шнур.

PL Nie ciągnąć za przewód elektryczny.

CZ Nepřemísťujte vysavač za táháním za síťovou šňůru.

TR Kabloyu çekişirmeyin.

SL Ne vlecite za električni kabel.

IL אין למשוך בכבל החשמלי.

Do not use near naked flame.

Ne pas utiliser l'aspirateur à proximité d'une flamme ou d'un feu de cheminée.

Vermeiden Sie es, den Staubsauger in der Nähe von offenem Feuer zu benutzen.

Gebruik de stofzuiger nooit in de buurt van open vuur.

No usar cerca de llamas.

Non usare vicino a fiamme libere.

Não usar perto de chamas.

Anvend ikke apparatet i nærheden af åben ild.

Älä käytä avotulen läheisyydessä.

Ikke bruk i nærheten av åpen flamme.

Använd inte dammsugaren nära öppen eld.

Не эксплуатуйте прибор возле открытого огня.

Nie używać w pobliżu otwartego ognia.

Nepoužívejte vysavač v blízkosti otevřeného ohně.

Açık alev yakınında kullanmayın.

Sesalnika ne uporabljajte v bližini odprtega ognja.

אין להשתמש בשואב סמוך לאש גלויה.

Do not use near heat sources.

Ne pas laisser l'aspirateur à proximité d'une source de chaleur.

Verwenden Sie den Staubsauger nicht in der Nähe von Hitzequellen.

Het toestel nooit in de buurt van een hittebron plaatsen.

No usar cerca de fuentes de calor.

Non usare vicino a fonti di calore.

Não usar perto de fontes de calor.

Anvend ikke apparatet i nærheden af varmekilder.

Älä käytä lämmönlähteiden läheisyydessä.

Ikke bruk i nærheten av varmekilder.

Använd inte dammsugaren nära varmekällor.

Не эксплуатуйте прибор возле источников тепла.

Nie pozostawiać w pobliżu źródeł ciepła.

Nepoužívejte vysavač v blízkosti zdrojů tepla.

Isi kaynakı yakınında kullanmayın.

Sesalnika ne uporabljajte v bližini toplotnih virov.

אין להשאיר את השואב ליד מקורות חימום.

Do not run over the cable.

Eviter de rouler sur le câble.

Fahren Sie nicht über das Kabel.

Rijd niet over het snoer heen.

No pasar por encima del cable.

Non passare sopra al cavo.

Não passar por cima do cabo.

Ker ikke over ledningen.

Älä aja johdon yli.

Ikke kjøør over ledningen.

Kör inte över sladden.

Не перегибайте шнур прибора.

Nie przejeżdżać przez przewód elektryczny.

Nepřejíždějte vysavačem síťovou šňůru.

Kabloyu ezmeyin.

Ne vozite čez električni kabel.

אין לעבור על הכבל החשמלי עם המכשיר.

Do not pick up water or liquids.

Ne pas aspirer d'eau ou tout autre liquide.

Saugen Sie kein Wasser oder andere Flüssigkeiten auf.

Niet gebruiken om water of andere vloeibare stoffen op te nemen.

No recoger agua o líquidos.

Non aspirare acqua o liquidi.

Não aspirar água ou líquidos.

Anvend ikke apparatet til opsamling af vand eller anden væske.

Älä imuroi nesteitä.

Ikke plukk opp vann eller væsker.

Sug inte upp vatten eller andra vätskor.

Избегайте попадания жидкости внутрь прибора.

Nie używać do zbierania wody lub innych płynów.

Nevysávejte vodu ani jiné tekutiny.

Su veya sıvıları çekmeyin.

Ne uporabljajte sesalnika za sesanje vode oz. tekočin.

אין להשתמש בשואב כדי לשאוב מים או נוזל אחר כלשהו.

Do not pick up burning objects.

Ne pas aspirer de substances inflammables, combustibles, cendres chaudes, ou d'objet brûlant.

Verwenden Sie das Gerät nicht zum Aufsaugen von brennbaren Substanzen.

Nooit brandende voorwerpen opzuigen.

No recoger objetos calientes.

Non aspirare oggetti incandescenti.

Não aspirar objectos quentes.

Anvend ikke apparatet til opsamling af nogen form for brændende objekter.

Älä imuroi polttavia esineitä.

Ikke plukk opp varme gjenstander.

Sug inte upp glödande föremål.

Не производите уборку горящих предметов.

Nie używać do zbierania palących przedmiotów.

Nevysávejte hořící ani žhavé předměty.

Yanan nesneleri çekmeyin.

S sesalnikom ne sesajte kakršnihkoli tlečih ali gorečih objektov.

אין להשתמש בשואב כדי למצא מעליו.

Do not use above you on the stairs.

Pour aspirer les escaliers, ne jamais placer l'aspirateur sur une marche supérieure à vous.

Halten Sie sich beim Treppenaugen nicht unterhalb des Geräts auf.

Plaats de machine steeds beneden u als u op de trap werkt.

No usar por encima de usted en escaleras.

Non usare sopra di sé sulle scale.

Não usar por cima de si em escadas.

Anvend ikke apparatet over dig selv på trapperne.

Älä pidä imuria yläpuolellasi portaita imuroitaessa.

Ikke bruk over deg i trapper.

Ställ inte dammsugaren över dig i trappor.

Во время уборки лестницы прибор должен находиться на более низком уровне.

Odkurzacz nie może znajdować się podczas pracy powyżej użytkownika np. na schodach.

Při vysávání schodů mějte vysavač vždy pod sebou.

Merdivenlerde sizden yukarıda olacak şekilde kullanmayın.

Ko sesate stopnice, naj bo sesalnik vedno na stopnici nižje.

אין להשתמש בשואב במדרגות כאשר המכשיר נמצא מעליו.

Do not put your hands near the brushbar when the cleaner is in use.

Ne pas mettre les mains sous la brosse quand l'aspirateur est en marche.

Achten Sie darauf, dass Hände nicht in die Nähe der Bürstenwalze geraten.

Houdt uw handen uit de buurt van de borstel wanneer de stofzuiger in gebruik is.

No acerque las manos al cepillo mientras está utilizándose.

Non mettere le mani vicino alla turbospazzola quando questa è in funzione.

Não aproxime as mãos á escova enquanto está a utilizá-la.

Anbring ikke hænderne under børstestangen under brug.

Älä laita käsiäsi harjaksien lähelle imuroinnin aikana.

Ikke plasser hendene i nærheten av børsten når denne er i bruk.

Ha inte händerna nära borsten när den används.

Не подставляйте руки под турбощетку во время эксплуатации прибора.

Nie zbliżać ręk do szczotki obrotowej, kiedy jest ona w użyciu.

Nedotýkejte se rotačního kartáče v provozu.

Fırça çubuğu kullanımda iken ellerinizi yakınına getirmeyin.

Med delovanjem sesalnika ne dajajte rok v bližino krtače.

אין לשים את הידיים מתחת למברשת בעת השימוש.